

SAWTEQ

S-400 / S-410

Un rendement sur mesure.

Notre scie à panneaux

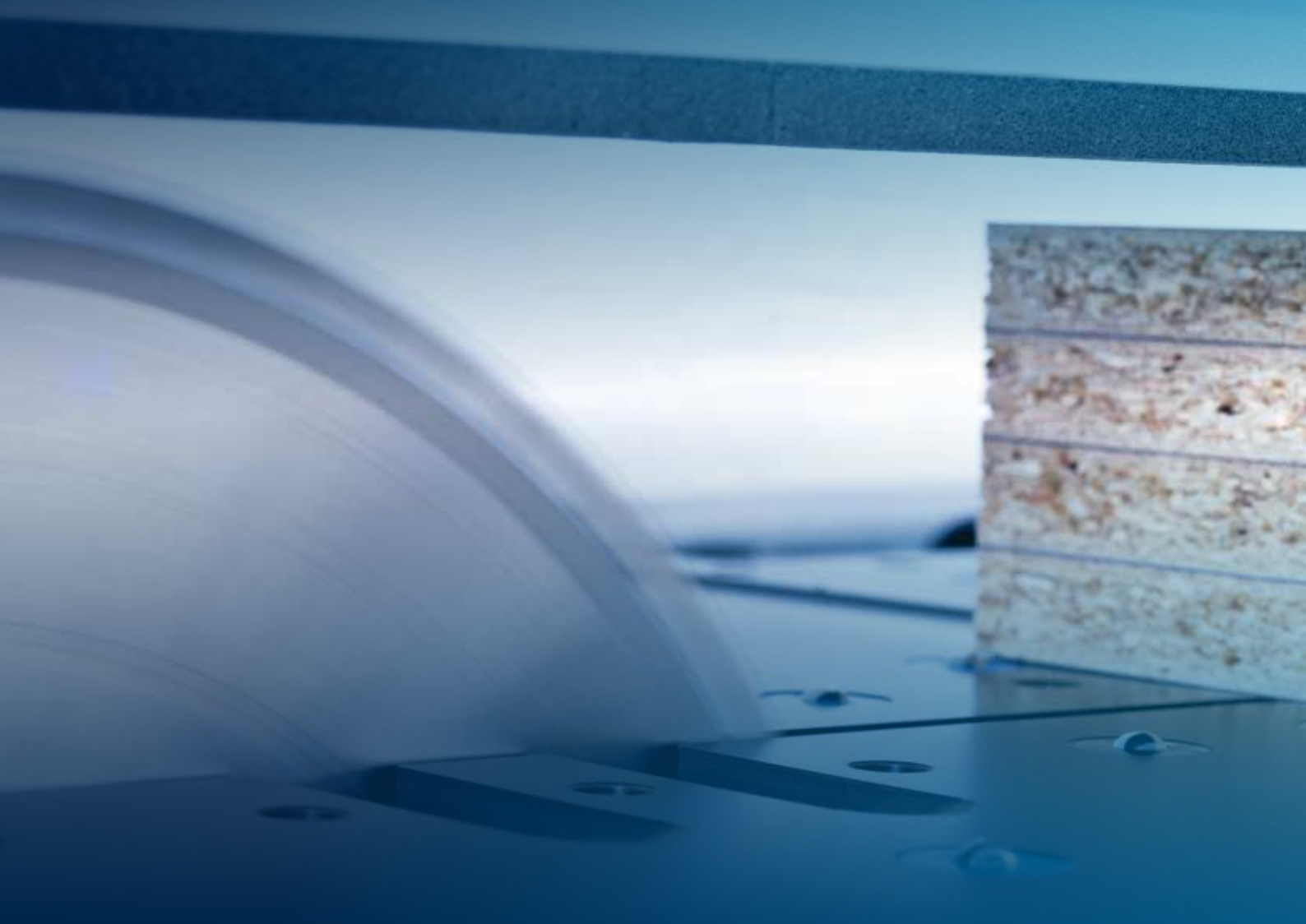



SAWTEQ S-400 et S-410 – puissante et flexible

Vous souhaitez une qualité fiable ainsi qu'un rendement et un débit élevés ? Les scies SAWTEQ S-400 et S-410 sont faites pour vous : elles disposent d'un grand dépassement de la lame de scie et de la flexibilité nécessaire pour la découpe en paquet ou de panneaux individuels. S'y ajoute un haut degré d'individualisation grâce à de nombreux équipements complémentaires. Vous pouvez composer une scie parfaitement adaptée à vos exigences.

YOUR SOLUTION

POUR EN SAVOIR PLUS : HOMAG.COM



SAWTEQ S-400
et S-410

SOMMAIRE

- 07 Logiciels
- 18 SAWTEQ S-400
- 20 SAWTEQ S-410 avec table élévatrice
- 22 L'équipement de base
- 30 L'équipement complémentaire
- 56 Caractéristiques techniques
- 58 SAV

La durabilité rencontre une technologie intelligente : la nouvelle SAWTEQ S-400 / S-410



Aperçu des modèles de base

- SAWTEQ S-400 en scie simple
- SAWTEQ S-410 en scie simple avec table élévatrice

Possibilités d'alimentation

A la main, via une liaison stockeur ou une table élévatrice intégrée. De nombreuses technologies sont disponibles pour l'alimentation des panneaux (p. 31).

Structure de la scie

La technologie éprouvée du modèle de base de la SAWTEQ S-400 vous offre des performances optimales dans les espaces les plus réduits. La SAWTEQ S-400 constitue également la base des installations angulaires SAWTEQ A-400 et A-410, conçues pour une précision optimale en fonctionnement continu.

Pour plus d'informations, consultez le prospectus dédié aux installations angulaires SAWTEQ A-400/A-410.

Utilisation simple et intuitive de la machine

La commande de scie CADmatic 5 est dotée d'une assistance graphique 3D qui montre à l'opérateur de la machine les prochaines étapes de manière claire et chronologique.

NOUVEAU : quickTip, l'assistant pour une utilisation optimale des fonctions de la machine (p. 7)

De plus, le système IntelliGuide Premium guide intelligemment l'opérateur grâce à des projections laser directement sur la pièce à usiner, de manière simple et intuitive, tout au long du processus de découpe (p. 15).

Sciage durable

Le guidage optimisé des copeaux de la nouvelle SAWTEQ S-400 / S-410 réduit la puissance d'aspiration nécessaire de 12 % et prolonge la durée de vie de l'outil. De plus, nos solutions d'optimisation de la découpe et d'amélioration des performances avec une consommation d'énergie stable contribuent à l'amélioration globale du développement durable.

Augmentation du niveau de performance

Grâce à des déroulements optimisés et encore mieux adaptés lors du cycle de coupe, la nouvelle série offre une nouvelle augmentation de puissance allant jusqu'à 20 %, en particulier pour les machines avec Power Concept et une liaison stockeur.

Production durable à un niveau de qualité élevé

Grâce à materialManager Advanced, votre machine s'adapte automatiquement au matériau, en fonction de vos exigences de qualité et de vos lames de scie (p. 55).

NOUVEAU : la mesure de tolérance « toleranceCheck » intégrée directement sur la règle d'équerrage assure une découpe très précise et des processus sûrs (p. 45).

Extension des fonctions par simple pression d'un bouton

NOUVEAU : la nouvelle SAWTEQ S-400 / S-410 peut être facilement et rapidement étendue dans les pays qui disposent de tapio grâce à fonction+. La machine se développe donc au moment opportun et en fonction de vos exigences (p. 9).



La différence ? Le logiciel !

Il permet d'intégrer efficacement la machine à la production. Le résultat : des processus fluides et connectés intelligemment de A à Z. En résumé, le logiciel adéquat crée de nouveaux potentiels de valeur. C'est ce qui le rend si important.

CADmatic 5 : commande intuitive et ouverture à la mise en réseau numérique

CADmatic 5 est la commande de scie ultra moderne et performante d'HOMAG. Elle se distingue par de multiples fonctions et une utilisation simple grâce à un concept de commande intuitif et à des fonctions de gestion claires. CADmatic 5 peut par ailleurs communiquer avec d'autres machines et solutions logicielles.

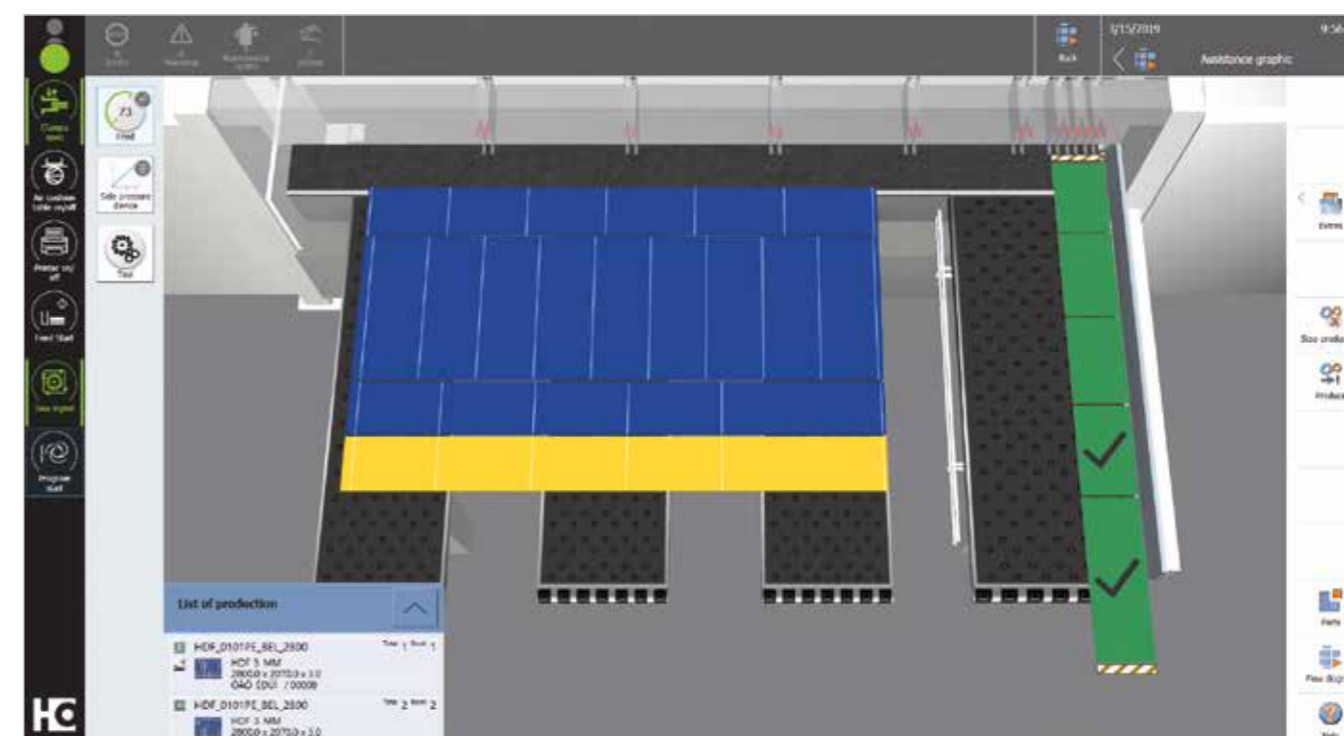

CADmatic 5 : changez de perspective

La dernière génération de commande de scie HOMAG est dotée d'une assistance graphique 3D qui montre à l'opérateur de la machine les prochaines étapes de manière claire et chronologique. Son utilisation est intuitive, ce qui réduit le temps d'apprentissage et réduit les erreurs à un minimum.

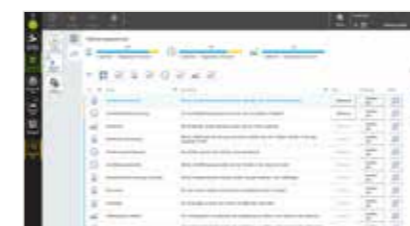

NOUVEAU : quickTip, l'assistant pour un réglage optimal de la machine

QuickTip est une nouvelle fonction d'assistance intégrée à la commande de scie HOMAG pour obtenir une qualité, un confort d'utilisation et des performances optimaux. Elle assiste l'opérateur de la machine par des recommandations qui permettent une utilisation optimale des fonctions directement sur la scie. L'avantage : les fonctions et les paramètres peuvent être activés de manière centralisée à un endroit de la CADmatic, ce qui facilite le travail, assure des processus fluides ainsi qu'une productivité élevée et uniforme.

Points forts :

- Commande simple, intuitive et ergonomique de la machine grâce à l'assistance graphique 3D incluant quickTip
- Le résultat : un processus fluide et un débit régulier
- L'écran tactile multipoint Full HD 24" grand format pivotant et inclinable permet de faire glisser, de faire défiler et de zoomer facilement
- Concept de commande homogène grâce à l'interface utilisateur powerTouch
- Toutes les scies HOMAG avec CADmatic 5 sont automatiquement compatibles avec tapio

Vous trouverez plus de détails dans le prospectus « CADmatic ».

powerTouch nouvelle génération : **powerTouch2**

Plus rapide, plus conviviale, plus lisible : profitez des avantages de notre interface utilisateur tactile avancée powerTouch. Nous avons optimisé notre concept de commande homogène afin de l'adapter aux besoins de nos clients. Profitez d'une commande plus rapide et plus intuitive de vos machines HOMAG avec un nouveau design moderne sobre et lisible. Cette commande tactile innovante est conçue pour vous permettre d'accéder au résultat souhaité en toute aisance.

Avec l'écran powerTouch nouvelle génération, vous pouvez saisir les données plus rapidement sur votre machine et gagner ainsi jusqu'à 30 % de temps par rapport aux versions précédentes. Cela est rendu possible par les nouvelles fonctionnalités telles que la saisie prédictive automatique, le clavier popup pouvant rester ouvert en permanence et les fonctions similaires à Windows comme la sélection d'actions courantes directement via le bouton Démarrage.

Notre philosophie powerTouch :

simple, homogène, ergonomique, évolutive et développée de manière conséquente

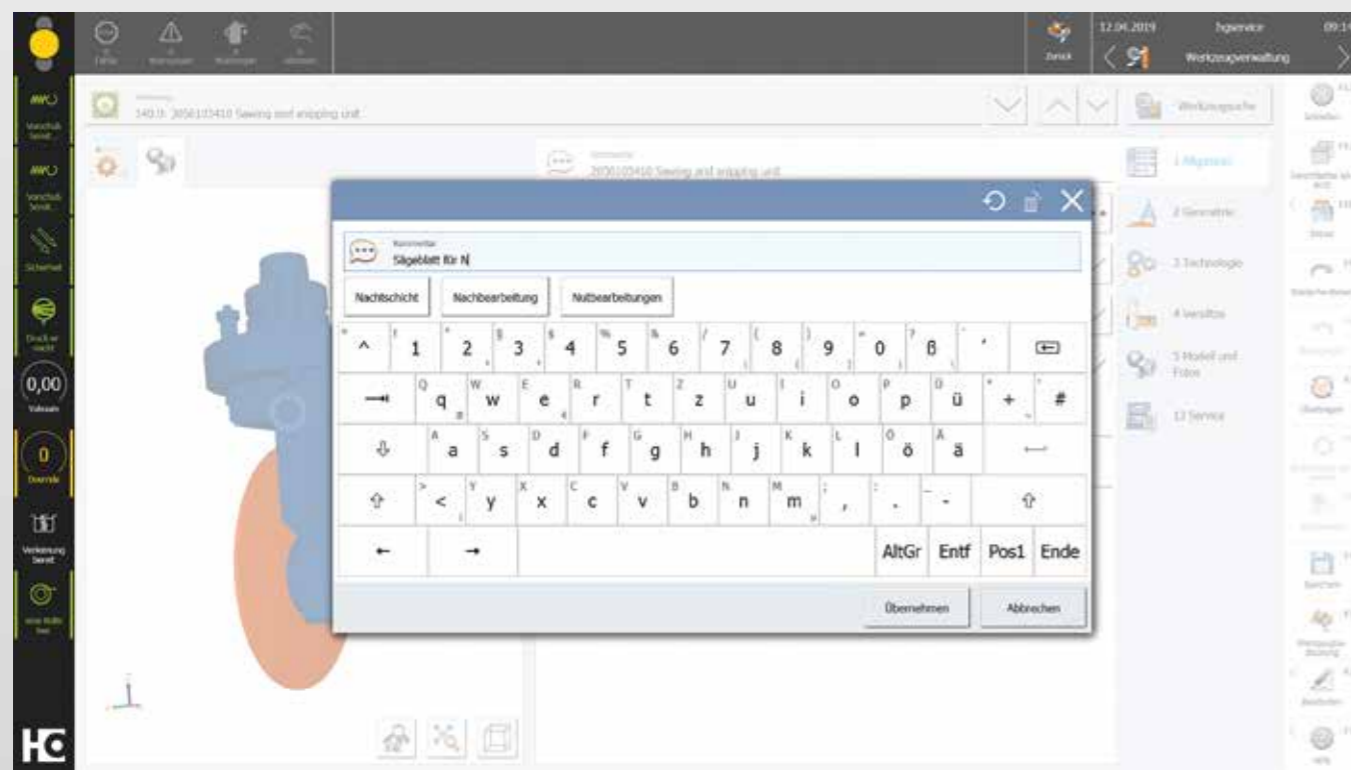

1 La zone graphique de powerTouch2 est bien structurée et lisible. Vous voyez les éléments essentiels en un coup d'œil ; aucun détail ne peut donc vous échapper.

2 Nous avons également amélioré la boîte de dialogue des voyants lumineux : vous pouvez désormais contrôler l'état opérationnel de la machine en sélectionnant directement des actions via l'icône du voyant lumineux.

3 Clavier popup fonctionnel pouvant rester ouvert en permanence, saisie prédictive automatique pour plus de rapidité (dès que vous saisissez les premières lettres, les applications les plus utilisées sont proposées et vous pouvez directement les sélectionner).

4 Menu Démarrer avancé avec affichage d'informations supplémentaires (indication du nombre de notifications en attente, barres de statut pour montrer l'évolution de l'application, etc.) et appel direct des actions (par exemple, validation des actions sans devoir retourner dans l'application).



Votre avantage en termes de flexibilité : **function+**

Les entrepreneurs qui réussissent savent que la machine idéale grandit avec eux. Lorsque les exigences évoluent, la machine s'adapte. Dans le meilleur des cas, cela se produit par simple pression sur un bouton. Longtemps imaginée, cette idée est aujourd'hui devenue réalité. Avec function+, HOMAG établit de nouveaux standards en matière de flexibilité : vous libérez les fonctions de la machine en quelques clics, sans technicien de service, en l'espace de 48 heures. Autre avantage : vous ne payez pour les fonctions que lorsque vous en avez vraiment besoin. Et si vous n'êtes pas sûrs qu'une fonction présente des avantages, ce n'est pas un problème : il vous suffit de les tester, gratuitement et sans engagement.

Vous pouvez mettre à niveau les fonctions suivantes en quelques clics sur la SAWTEQ S-400/410 via **function+** si nécessaire*

- **intelliGuide Classic** : vous pouvez facilement activer cette fonction gratuitement et indéfiniment – **notre cadeau pour vous présenter function+** (p. 15)
- **Découpes et coupes de libération des tensions** (p. 45)
- **MMR professional** : saisit une multitude de données de production pour vous, par exemple le nombre de pièces produites ou le temps d'utilisation de votre machine

- **Sauvegarde des données sur les lecteurs réseau** : la sauvegarde automatique des données de votre machine sur votre lecteur réseau vous permet d'économiser un temps de production précieux
- **Option de recoupe combiTec**, dans la mesure où la course motorisée de l'inciseur est montée (p. 49)

POUR EN SAVOIR PLUS :
HOMAG.COM



Applications et assistants numériques.

Une assistance simple et rapide dans votre environnement de machines.

Certaines personnes réalisent encore leurs plans de coupe avec un crayon et du papier. En revanche, pour savoir le temps qu'il faut, elles jettent un œil à leur smartphone au lieu de regarder par la fenêtre. Nous nous sommes posé la question suivante : pourquoi ne pas combiner le meilleur des deux mondes ? Nos applications et solutions numériques facilitent votre travail au quotidien : machines, matériaux, outils, plans de coupe et composants sont toujours à portée dans votre poche ou sur votre bureau.

EXTRAITS DE VOS RETOURS :

- Existe-t-il des solutions simples qui permettent d'éliminer les différents obstacles du travail quotidien (par exemple, l'organisation des matériaux ou le tri des pièces) ?
- Comment introduire progressivement l'utilisation d'assistants numériques dans l'atelier ?
- Quels outils peut-on essayer facilement sans investir immédiatement d'importantes sommes d'argent ?

POUR RÉPONDRE À CELA, NOUS VOUS PROPOSONS DES SOLUTIONS PERFORMANTES ET INTELLIGENTES :

- ✓ Toujours à faibles investissements
- ✓ Toujours à jour (aucune mise à jour n'est nécessaire)
- ✓ Toujours simples d'utilisation (pas de logiciel complexe)
- ✓ Toujours utiles

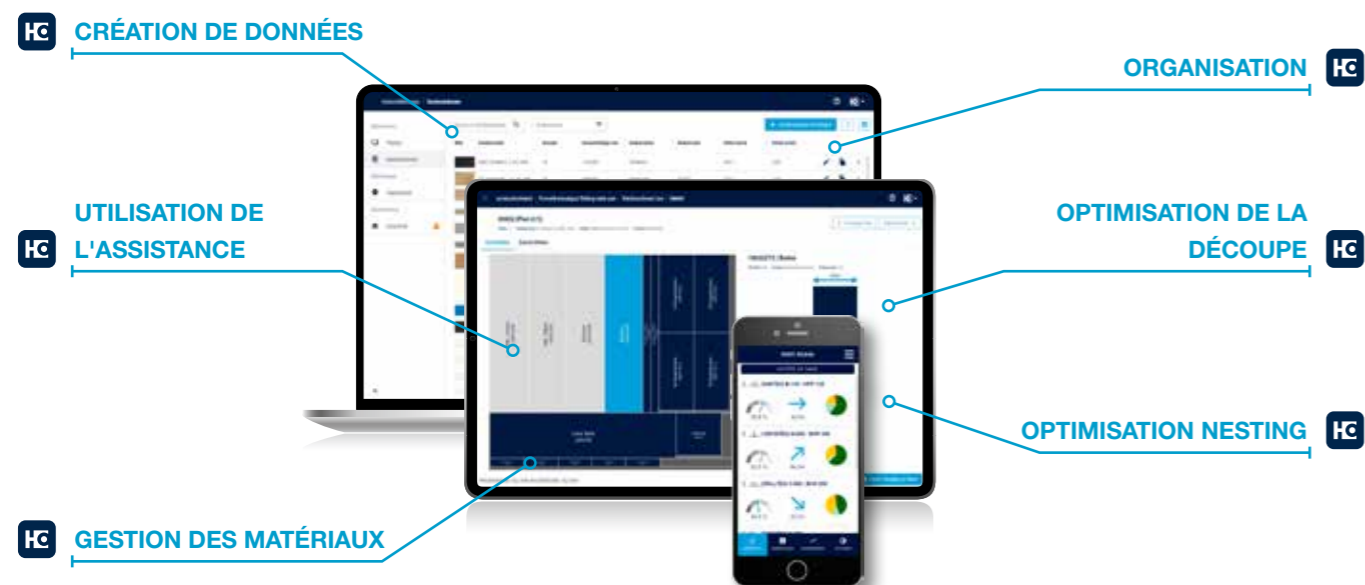

APERÇU DES AVANTAGES

- **Aucun investissement, aucune mise à jour et aucune dépense d'entretien**
Prix de départ bas, pas d'effort financier non planifié
- **Licences indépendantes du nombre d'utilisateurs**
Autant de collaborateurs que vous le souhaitez peuvent utiliser l'application sans frais supplémentaires
- **Ne dépend ni du matériel ni du système d'exploitation**
Utilisable partout et à tout moment
- **Système ouvert : importation possible depuis presque tous les systèmes**
(ERP, logiciel spécifique à la branche, CAD/CAM, Excel, CSV)
Pas de connexion fixe à des systèmes logiciels spécifiques
- **Utilisation simple et intelligente**
Formation minimale
- **Production plus efficace**
Exécution des commandes plus rapide, en toute sécurité et avec une meilleure qualité

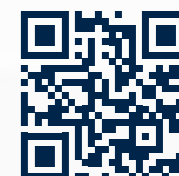

Plus d'informations sur
digital.homag.com

Equipement complémentaire : aller plus loin avec une optimisation adéquate de la découpe

Temps de production, exploitation des matériaux, manutention des pièces et logistique : une découpe efficace nécessite des plans de coupe optimisés intelligemment. Pour les scies HOMAG, vous disposez de la solution d'optimisation adaptée à vos besoins, qu'ils soient grands ou plus réduits, grâce à un logiciel fixe ou directement à partir du Cloud tapio. Vous avez le choix, car la SAWTEQ S-400 / S-410 est, comme toutes les scies HOMAG, compatible avec tapio.



intelliDivide : la voie facile pour une optimisation de première classe

Il suffit de charger la liste des pièces en ligne. Résultat ? Plusieurs variantes de plans de coupe et de processus, au choix. intelliDivide fonctionne aussi simplement que cela.

En détail : le logiciel d'optimisation intelliDivide basé sur le Cloud utilise des capacités informatiques nettement plus élevées qu'un logiciel d'optimisation installé localement et peut ainsi mettre à la disposition de l'utilisateur, en peu de temps, plusieurs variantes d'optimisation.

Outre un résultat visant la pure optimisation des chutes, intelliDivide permet également à l'opérateur de sélectionner d'autres variantes, comme un résultat avec la durée de fonctionnement la plus courte possible ou la manutention la plus simplifiée possible, pour répondre parfaitement à tous les besoins.

Les possibilités d'utilisation sont innombrables, aussi bien pour l'artisanat que pour l'industrie.



Optimisation de la découpe Cut Rite

Efficacité grâce à la planification : c'est ce qui résume la force de Cut Rite. Cette solution logicielle leader sur le plan mondial vous permet d'optimiser les chutes et de réduire systématiquement le coût global de la découpe.

Points forts

- Des déroulements transparents, précis et très efficaces permettent une gestion de projet optimisée
- Des processus de découpe efficaces qui peuvent être adaptés individuellement à vos processus de fabrication grâce à des réglages de paramètres
- Un contrôle complet des coûts de la découpe : le coût du matériau et la durée d'usinage sont calculés automatiquement dès la création de l'offre
- Un calcul plus rapide grâce à l'utilisation de tous les processeurs inclus dans le PC
- Une manutention simple : clairement structurée, facile à utiliser et visualisée graphiquement

Vous trouverez plus de détails dans le prospectus « Cut Rite ».

intelliGuide : guidage de l'opérateur innovant et intelligent

Le système d'assistance à l'opérateur intelliGuide est composé de nombreux composants différents. Chacun améliore les déroulements de la fabrication. Ensemble, ils transforment la scie en un système intelligent qui réagit de manière interactive à l'opérateur et à ses actions, et le guide ainsi de manière optimale tout au long du processus d'usinage. L'intelligence augmente avec chaque version : d'intelliGuide Classic à Premium en passant par Advanced. Vous obtenez ainsi la solution qui vous convient.

NOUVEAU : chaque nouvelle SAWTEQ S-400 / S-410 est équipée de série d'intelliGuide Classic. Vous pouvez facilement activer le système d'assistance via function+.



POUR EN SAVOIR PLUS :
HOMAG.COM



intelliGuide

Vos avantages avec intelliGuide

- Processus rapides et simples : l'opérateur et la scie travaillent de concert et ne se bloquent pas l'un l'autre.
- Commande intuitive de la machine grâce à des signaux LED de couleur : l'opérateur n'a plus besoin de regarder sur le moniteur, ce qui lui permet de se concentrer sur le plan de coupe
- Des déroulements fluides, ergonomiques et sûrs pour un travail efficace
- Les changements d'opérateurs peuvent s'effectuer à tout moment, avec une fluidité maximale



La base :

1. CADmatic 5

intelliGuide est le résultat d'une longue révolution technologique. Elle a commencé avec la commande de scie CADmatic. Elle dispose d'un graphique d'assistance 3D qui affiche clairement et chronologiquement toutes les étapes de travail à l'opérateur de la machine et le guide de manière simple, intuitive et ergonomique tout au long du processus de découpe.

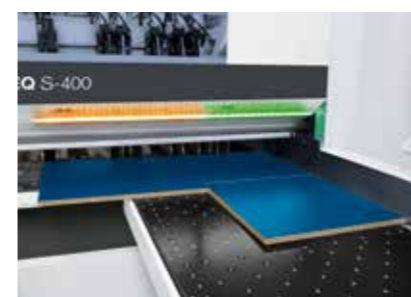

function+ ready

NOUVEAU dans l'équipement de base – intelliGuide Classic :

1. CADmatic 5

2. Barre LED sur la ligne de coupe

- Les signaux LED colorés sur la ligne de coupe permettent une commande intuitive et un travail plus rapide et plus sûr
- Grâce aux éléments LED colorés, l'opérateur de la machine voit immédiatement si une pièce a été usinée, recoupée ou mise au rebut en tant que chute
- L'opérateur peut déjà voir, à l'aide de la barre LED lumineuse, si la pièce à usiner correspond à la pièce effectivement posée

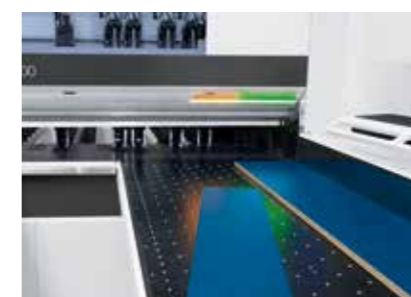

Equipement complémentaire – intelliGuide Advanced :

1. CADmatic 5

2. Barre LED sur la ligne de coupe

3. Caméra

- La caméra fournit des images de la table avant de la machine qui sont analysées en permanence
- Ainsi, la scie sait à tout moment quelle pièce ou quelle bande l'opérateur met en place et dans quel sens
- Cela permet à la scie de réagir de manière intelligente et flexible aux actions de l'opérateur

4. Eclairage

- Augmente la qualité et la sécurité grâce à un éclairage uniforme du poste de travail et des pièces à usiner
- Valorise le poste de travail de manière esthétique et le rend encore plus ergonomique

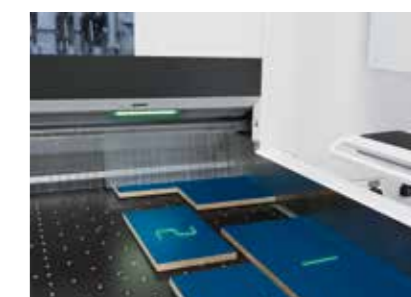

Equipement complémentaire – intelliGuide Premium :

1. CADmatic 5

2. Barre LED sur la ligne de coupe

3. Caméra

4. Eclairage

5. Laser

- Projette des instructions d'usinage et de manipulation claires directement sur la pièce en cours d'usinage.
- Par exemple, les flèches indiquent comment faire pivoter un panneau et comment le positionner. Un X signifie qu'une pièce incorrecte est insérée. Et l'icône de la corbeille indique les chutes.
- En bref : grâce aux pictogrammes explicites, l'opérateur sait toujours ce qu'il doit faire à l'étape suivante et peut immédiatement réaliser l'action adéquate.

Concept d'empilage : ne laisse aucune place à l'erreur, même en cas de piles variées

Le concept d'empilage permet à l'opérateur de passer de la dépose de la première pièce à la palette empilée sans erreur. Ceci est possible grâce à un concept global composé de logiciels et de matériel. Le logiciel indique à l'utilisateur quelle pièce il doit placer sur quelle place d'empilage. Vous assemblez les composants matériels en fonction de vos besoins. En somme, ils améliorent l'efficacité et l'ergonomie de toutes les étapes de travail. Les temps et parcours inutiles sont systématiquement réduits.

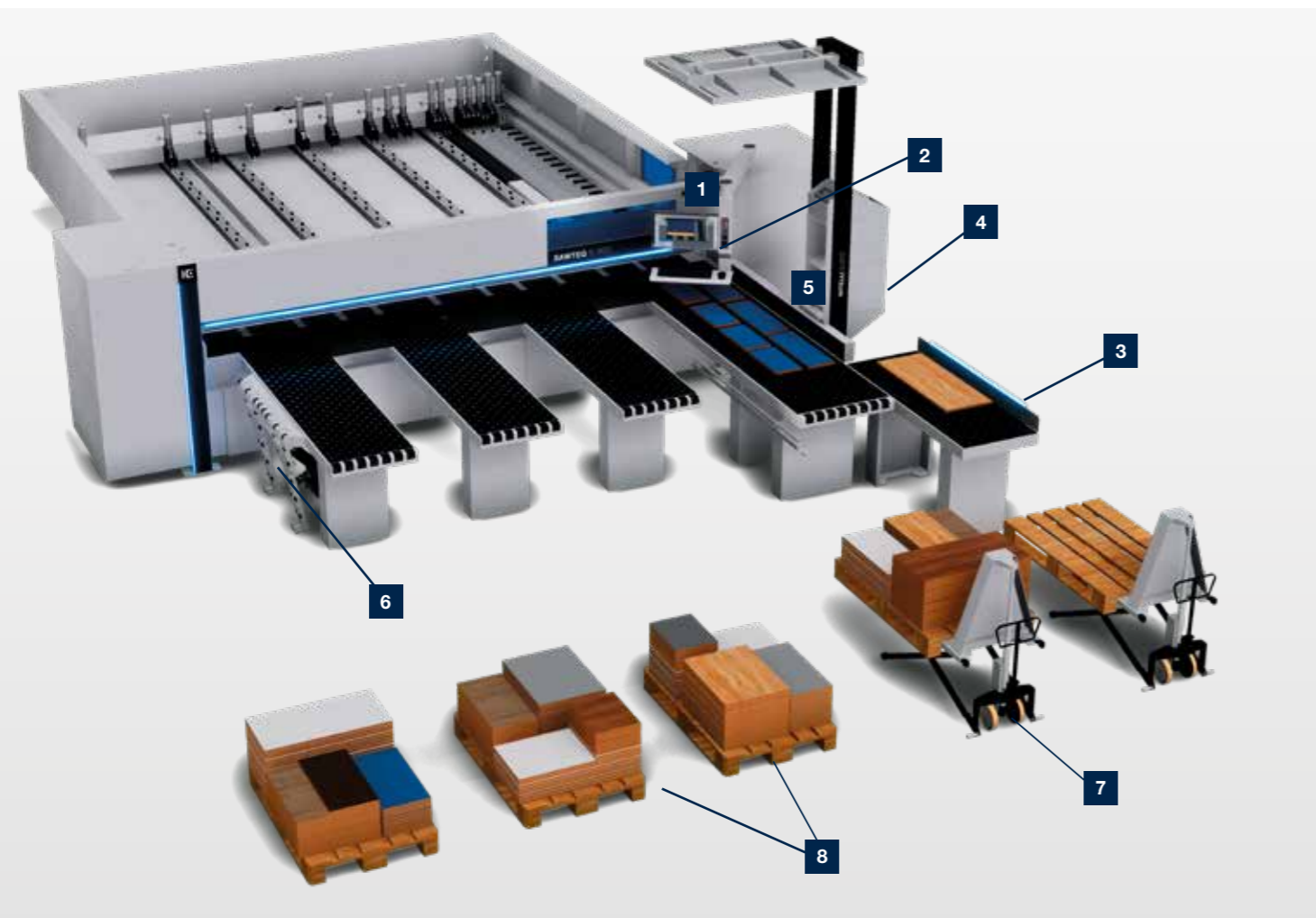

1 Logiciel d'empilage comme module complémentaire pour CADmatic 5

2 Impression d'étiquettes avec informations d'empilage, avec imprimante d'étiquettes manuelle ou imprimante d'étiquettes automatique sur la poutre de pression (page 53)

3 Tampon de pièces ergonomique

4 Bac à chutes

5 Dispositif d'arrêt

6 Aide pneumatique à l'alimentation et à l'empilage longitudinale sur table à coussin d'air

7 Table élévatrice à ciseaux « HuGo »

8 Formation de pile intelligente

POUR EN SAVOIR PLUS : HOMAG.COM



Matériau en mouvement



Tampon de pièces avec imprimante d'étiquettes pivotante

Le tampon de pièces avec imprimante d'étiquettes pivotante assure une gestion efficace et ergonomique des processus.

- Le tampon de pièces informe l'opérateur par un affichage LED lorsqu'une pièce doit être mise en tampon. Ceci est utile, par exemple, pour former des piles stables ou pour ne pas freiner la scie.
- L'imprimante d'étiquettes pivotante se trouve dans une position conviviale pour l'opérateur et émet les étiquettes au bon moment pour les pièces à usiner.



Table élévatrice à ciseaux « HuGo »

La table élévatrice à ciseaux HuGo (« Hubwagen to Go ») est dotée d'une commande automatique de la hauteur et permet un empilage ergonomique et intelligent. Une barrière photoélectrique commande le levage et l'abaissement automatiques du chariot élévateur. Ainsi, vous retirez également toutes les pièces de la palette à une hauteur de travail optimale, par exemple au niveau de la plaqueuse de chants.

POUR EN SAVOIR PLUS : HOMAG.COM



« HuGo »

Module d'empilage CADmatic

Quelle pièce et à quel endroit ? Le module d'empilage CADmatic répond à cette question à l'aide d'un graphique d'empilage intégré. Cet équipement complémentaire est disponible dans les versions Classic et Advanced. Dans les deux versions, les pièces individuelles sont mises en évidence par des couleurs dans le plan de coupe et simultanément dans l'assistance graphique. Ainsi, l'opérateur voit sur le moniteur la pièce qu'il doit déposer, où, et à quel moment.

Avantages supplémentaires du module d'empilage Advanced : l'opérateur ne voit pas seulement quelle pièce il doit empiler sur quelle palette. Il voit également à quel endroit une pièce doit être déposée sur la palette.

Cela assure une formation de pile aussi intelligente que stable. En outre, le module d'empilage Advanced permet de commander la séquence de programme et la stratégie d'empilage encore plus précisément et en fonction des besoins. Vous pouvez par exemple spécifier si la formation de pile sera optimisée pour les étapes d'usinage suivantes en fonction de la commande ou du matériau. Ces priorités peuvent même être combinées et pondérées en fonction de l'objectif premier.

Le résultat : un guidage de l'opérateur clair et hautement efficace avec une trajectoire réduite entre la scie et l'espace d'empilage, une utilisation optimisée des palettes et une formation de pile stable et optimisée pour le processus.

Avantages

- L'opérateur de la machine sait à tout moment quelle pièce doit être empilée. Cela réduit notamment le nombre de trajectoires et le temps nécessaire.
- Formation de pile intelligente selon les spécifications individuelles
- Gain de place car il est prouvé que moins de palettes sont nécessaires

SAWTEQ S-400

Avec la SAWTEQ S-400, vous obtenez une scie simple compacte et puissante qui convainc par sa polyvalence. Elle peut tout à fait, par exemple, être connectée à un stockeur à plat automatique HOMAG.



Les points forts

- **NOUVEAU** : écran multipoint pivotant avec nouvelle position de commande sur la barre de pression
- Dépassement de la lame de scie de 110 mm, 125 mm en option
- Hauteur de table ergonomique de 920 mm
- Manutention simple et intuitive



SAWTEQ S-410 avec table élévatrice

Avec ce modèle, vous êtes prêts pour des exigences élevées. La table élévatrice intégrée pour l'alimentation automatique accélère considérablement votre production, en particulier lorsque vous coupez souvent des panneaux du même matériau ou en paquet.

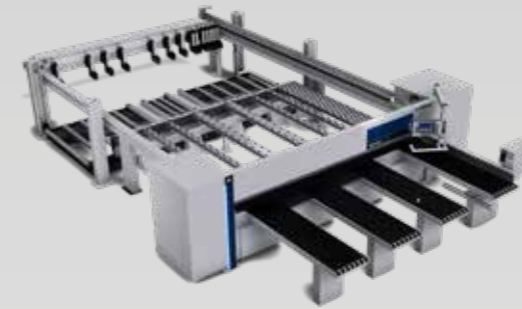

Les points forts

- **NOUVEAU** : écran multipoint pivotant avec nouvelle position de commande sur la barre de pression
- Dépassement de la lame de scie de 110 mm, 125 mm en option
- Hauteur de table ergonomique de 920 mm
- Débit de matériau élevé pour la découpe en série et en paquet



ecoPlus : parce que l'efficacité commence par une bonne utilisation des ressources

Energie, temps, matériau et personnel sont des ressources coûteuses. En les préservant, vous augmentez votre productivité et faites des économies. Les technologies HOMAG vous y aident. ecoPlus regroupe de nombreuses innovations permettant de réduire la consommation d'énergie et les coûts d'exploitation. ecoPlus réduit par ailleurs les émissions de CO₂ et protège l'environnement. Le bénéfice est donc double.

TECHNOLOGIES ECOPLUS POUR DES ÉCONOMIES D'ÉNERGIE MAXIMALES

- La touche de veille de série permet à la scie d'être mise en veille en appuyant sur un bouton
- SAWTEQ S-400 / S-410 avec moteurs IE3
- Commande de vitesse variable via un circuit de dérivation moderne pour tous les modèles équipés d'un moteur de scie principal à régulation de fréquence
- La géométrie du chariot porte-scies permet une aspiration très efficace
- Tous les modèles sont équipés d'un écran pour la surveillance de la consommation d'énergie
- Consommation d'énergie minimale grâce à une aspiration optimisée
- Sur demande, utilisation possible de lames de scie pour découpe mince, ce qui permet notamment de réduire les chutes
- Nombreuses innovations pour une ergonomie améliorée et des déroulements de production fluides



L'équipement de base

Même dans sa configuration de base, la SAWTEQ S-400 / S-410 est techniquement complète et peut être utilisée de manière polyvalente : selon le concept de production, comme solution autonome, interconnectée ou intégrée dans des lignes de production. La SAWTEQ S-400 / S-410 est donc idéale pour une utilisation dans l'artisanat et l'industrie.

Les meilleures performances s'obtiennent en combinant de nombreuses solutions de haute technologie

La vitesse, la qualité et la précision ne sont possibles dans la découpe que si le panneau est déplacé avec rapidité, soin et précision. De nombreuses technologies sont présentes, allant du pousseur programmé à la poutre de pression et aux pinces de serrage en passant par le dispositif d'équerrage breveté.



Pousseur programmé : précis et sur mesure

- Rigidité élevée
- A commande électronique
- Guidage précis par support en T double
- Un système de mesure électromagnétique garantit une précision de positionnement de +/- 0,1 mm par mètre
- Système de mesure sans usure et sans entretien

Poutre de pression stable pour une excellente qualité de découpe

- La plage de pression étendue directement sur la ligne de coupe réduit au minimum les vibrations du matériau
- La crémaillère et le pignon assurent la compensation parallèle nécessaire
- Guidage linéaire des deux côtés pour des coupes précises, également dans le pack
- En option : avec commande automatique de la hauteur

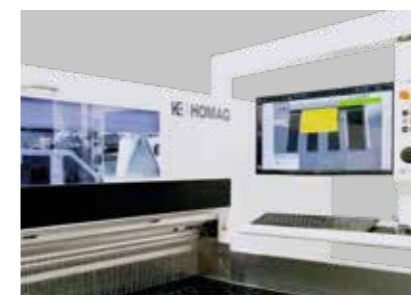

NOUVEAU : écran multipoint pivotant et inclinable

L'écran avec nouvelle position de commande sur la barre de pression permet une orientation idéale et ouvre la voie à l'élimination des déchets. L'utilisation est particulièrement intuitive grâce à IntelliGuide.



Breveté : dispositif d'équerrage central

- Intégré directement dans le chariot porte-scies, ce qui réduit les durées de cycle de jusqu'à 25 % par rapport aux systèmes classiques
- La force de pression peut être réglée en continu, en fonction de l'épaisseur du panneau. Ainsi, même les panneaux fins, les stratifiés ou les matériaux sensibles peuvent être parfaitement usinés. A cela s'ajoute le contrôle de la pression en fonction de la hauteur du paquet : plus le paquet est haut, plus la pression est élevée.



Pinces de serrage

- Robuste et à deux doigts sur toute la longueur
- Positionnement soigneux du matériau
- Les doigts inférieurs des pinces de serrage sont démontables pour permettre une incision précise à la base des pinces de serrage – le remontage est rapide
- La force de pressage peut être réglée individuellement pour chaque matériau (manuellement)
- Du fait d'une conception courte et massive, le matériau est maintenu avec précision et traité avec soin
- Les doigts supérieurs des pinces de serrage n'exercent aucun effet de levier, quelle que soit la hauteur du paquet ; ils s'abaissent horizontalement et sur toute la surface de dépose du matériau. Ceci augmente la profondeur d'intervention et garantit un maintien parfait
- Conçu pour un travail durable en plusieurs équipes



Arrêt sur la règle d'équerrage

A l'aide du dispositif d'arrêt, l'évacuation des bandes de rebut est rapide et simple. Le bord robuste est parfaitement accessible à l'opérateur et positionné sur la règle d'équerrage pour que les chutes tombent directement dans le conteneur, pour un travail encore plus ergonomique.

POUR EN SAVOIR PLUS : HOMAG.COM



Dispositif d'équerrage central



Dispositif d'arrêt

Chariot porte-scies : hautes performances, faible consommation

Le chariot porte-scies de la série SAWTEQ S-400 se distingue par un fonctionnement silencieux, une précision élevée et une faible consommation d'énergie.



Un chariot porte-scies offre d'innombrables avantages

- **NOUVEAU** : le guidage optimisé des copeaux réduit la puissance d'aspiration de jusqu'à 12 %, ce qui vous permet d'économiser une énergie précieuse et de prolonger la durée de vie de l'outil, en particulier avec les matériaux abrasifs.
- Chariot en panneaux en acier stable, massif et résistant pour une dynamique et une précision élevées
- Vitesse d'avance réglable en continu pour une découpe précise de matériaux complexes
- Dépassement de la lame de scie précis et durable
- Positionnement rapide, précis, à faible usure et en continu de la lame de scie principale par guide linéaire avec vis sans fin (breveté)
- Economie en énergie : pas de relèvement du moteur de la scie principale
- Entraînement silencieux et sans entretien de la lame de scie principale
- Les galets de roulement précontraints reposent précisément contre les guides
- Cellule photoélectrique avec unité de soufflage
- La conception du chariot porte-scies assure une excellente aspiration
- Postformage en option (page 48)



Changement d'outil : simple, ergonomique, rapide

- **NOUVEAU** : système Power-Loc avec support à bride intelligent pour un changement rapide et facile de la lame de scie
- **NOUVEAU** : réduction du temps de l'entretien et de l'endommagement des outils et des matériaux grâce à un accès simple, central et ergonomique

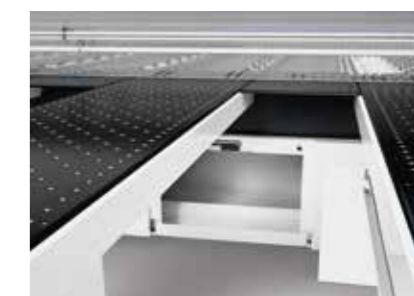

Clapet de nettoyage pratique

Rapide et convivial : les clapets permettent d'accéder facilement à la zone située sous le chariot porte-scies. Les restes de sciage peuvent ainsi être facilement prélevés ou aspirés.

**POUR EN SAVOIR PLUS :
HOMAG.COM**



Power-Loc



Clapets de nettoyage

La SAWTEQ S-410 avec table élévatrice : une technologie plus avancée

Les scies à panneaux à table élévatrice intégrée se caractérisent par leur alimentation automatique et un degré d'automatisation plus élevé. En bref : ces scies fonctionnent différemment de la SAWTEQ S-400 sans table élévatrice et nécessitent pour cela des solutions technologiques supplémentaires, même dans l'équipement de base.



Une alimentation puissante

- Pour les machines à table élévatrice, l'alimentation s'effectue via une table élévatrice électro-hydraulique à quatre colonnes
- Mesure automatique de la hauteur des paquets
- Equipement de série de profils longitudinaux et d'un dispositif de palpé
- Convient également aux matériaux fins à partir de 9,5 mm. Avec les équipements complémentaires que sont le micro-alimentateur et le dispositif de retenue, même pour les matériaux à partir de 3 mm (page 40)
- Sans entretien et sans lubrification

Mur d'amortissement séparé

Un mur d'amortissement séparé du bâti de la machine assure des coupes précises. La raison : les vibrations provoquées par des mouvements de pile sur la table élévatrice ne sont pas transmises au bâti de la machine.



Solutions d'alimentation et de stockage S à XXL

Le transport manuel des matériaux depuis le rayonnage des panneaux jusqu'à la scie est coûteux et souvent peu ergonomique. Pour cette seule raison, les solutions d'automatisation d'HOMAG sont rentabilisées en peu de temps. De plus, elles permettent d'économiser beaucoup d'espace et sont disponibles pour presque toutes les tailles d'entreprises. La gamme de solutions s'étend de l'alimentation simple par la table élévatrice jusqu'à la liaison au STORETEQ P-400 et P-500. En outre, toutes les scies de la série SAWTEQ S-400 peuvent être connectées à presque tous les systèmes de stockage. Pour des performances optimales.



L'équipement complémentaire

Plus de technique pour une production personnalisée jusque dans les moindres détails : ajoutez à votre scie de manière flexible les fonctions dont vous avez besoin, de la liaison stockeur au marquage et à l'empilage en passant par la découpe proprement dite. Vous obtenez ainsi précisément votre solution.



Table de pré-empilage avec dispositif d'insertion intégré

Avec une liaison stockeur simple, la scie doit interrompre brièvement son travail lorsque le stockeur dépose un nouveau panneau. La table de pré-empilage assure désormais des déroulements plus fluides et plus rapides : alors qu'un panneau est encore en cours de découpe, le stockeur place déjà le ou les panneaux suivants sur la table de pré-empilage avec dispositif d'insertion intégré.

- Idéale en combinaison avec l'étiqueteuse à plat HOMAG (page 53)
- Peut être complétée à tout moment
- Plug & Play : peut être vendue séparément
- Parfaitement adaptée à la scie (hauteur, largeur, rails à roulettes)
- Plus de temps d'attente



Plus de visibilité pour une sécurité identique (uniquement pour les scies individuelles sans table élévatrice)

Tandis que les installations angulaires et les scies avec table élévatrice disposent de série d'une grille de protection périphérique, les scies sans table élévatrice possèdent un dispositif de protection périphérique sur la table arrière de la machine. Les côtés de ce dispositif de protection se composent de plusieurs éléments qui peuvent être équipés de fenêtres sur demande, dont une est déjà intégrée de série. D'autres peuvent être ajoutées selon les besoins. Vous avez ainsi encore plus de visibilité et une sécurité identique.

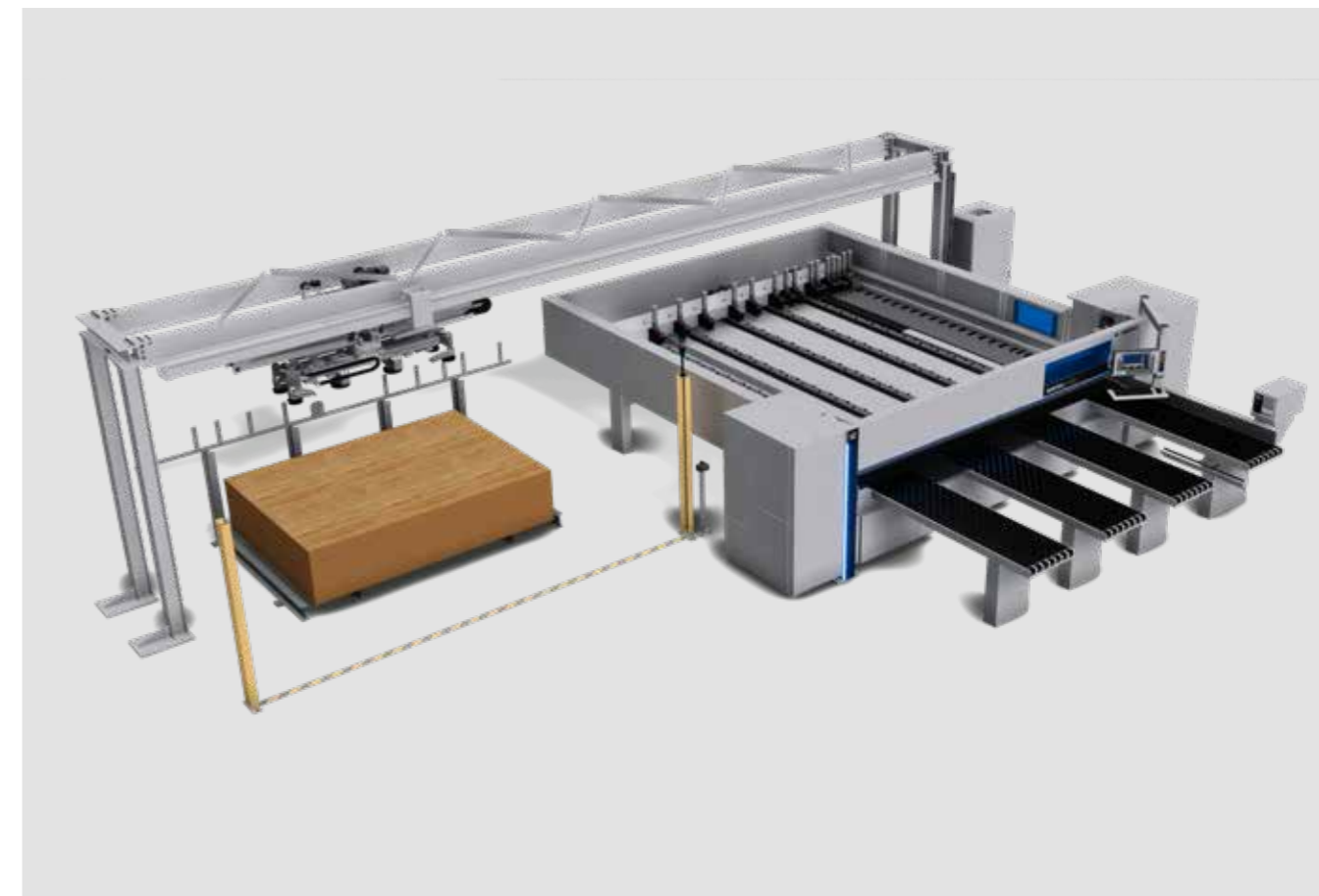

Dispositif d'alimentation monoaxe HOMAG STORETEQ F-100 : entièrement automatique et respectueux des matériaux (uniquement pour les scies simples sans table élévatrice)

Efficace, ergonomique, respectueux des matériaux : le nouveau dispositif d'alimentation monoaxe HOMAG STORETEQ F-100 vous fait gagner du temps sur toute la ligne, et ce, avec un encombrement minimal. Son système de commande, installé directement sur la scie, est particulièrement intuitif et simple à utiliser grâce à woodStore. Combiné à la SAWTEQ S-400, il en résulte une cellule artisanale complète, comprenant également la gestion des restes. Le portique va chercher juste à temps le prochain panneau du poste d'empilage à côté ou derrière la scie à l'aide de ventouses, tourne le matériau si nécessaire et le dépose dans la scie. Entièrement automatique.

Aperçu des avantages :

- **Accélérez votre alimentation :** la solution complète intégrée confère une puissance nettement plus élevée à la scie. Avantages supplémentaires : moins de temps pour scier signifie plus de temps pour d'autres activités à valeur ajoutée.
- **Manutention entièrement automatique des panneaux :** augmentez votre productivité et gagnez du temps grâce au déroulement continu des processus.
- **Transport optimisé :** le dispositif d'alimentation monoaxe garantit la qualité de vos panneaux.
- **S'adapte à tous les ateliers :** le dispositif d'alimentation à faible encombrement ne nécessite que peu de surface d'installation.
- **Plus d'ergonomie :** l'alimentation automatique facilite le travail.
- **Interface standard :** toutes les machines sont déjà configurées et prêtes à l'emploi, sans support SAV supplémentaire nécessaire.
- **Commande intuitive :** vous commandez le chargeur très facilement via woodStore directement sur la scie.

Equipement de base

- Bâti de base en version portique
- Dispositif de levage mobile avec traverse aspirante
- Unité rotative : rotation jusqu'à 90 degrés
- Détection automatique du poids
- Un poste d'empilage à côté de la scie ou derrière celle-ci
- Réglage automatique de la longueur de la traverse aspirante
- Réglage motorisé de la longueur de la traverse aspirante

Equipement complémentaire

- Extension du poste d'empilage à une longueur de panneau de 4 200 mm
- Postes d'empilage supplémentaires
- Extensible jusqu'à 8 postes de dépôt
 - 3 machines d'usinage maximum
 - 4 postes d'entrée maximum

Grandir ensemble. La solution complète pour votre stock.

Pièces de grande taille, vitesses élevées et équipements complets : la nouvelle gamme de stockeurs allie les points forts de l'automatisation à une logistique intelligente. Afin de mettre à disposition une liaison stockeur optimale, nous avons étendu la plateforme de stockage des stockeurs à plat STORETEQ P-400 et P-500 : ajoutez-lui un deuxième niveau avec les STORETEQ P-410 et P-510 ou optez pour un stock à deux étages avec les STORETEQ P-320 et P-520. Ces stockeurs sont synonymes de logistique intelligente avec des améliorations tangibles, notamment en matière de fiabilité, de disponibilité ainsi que d'intégration et de traitement des données standardisées. Ceci est possible grâce à l'utilisation continue du logiciel leader pour stockeur, woodStore.

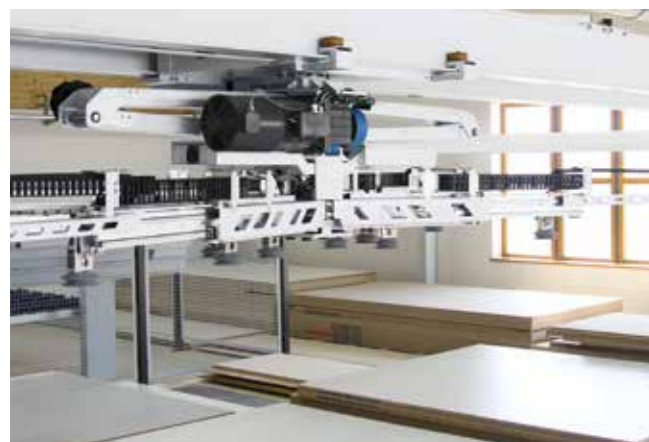

La **traverse aspirante ST71** en X est l'équipement complémentaire idéal pour votre stockeur à panneaux. Cette traverse intelligente génère de manière autonome les données nécessaires à la manutention des panneaux et garantit ainsi une sécurité fiable des processus. Aucune saisie par un opérateur n'est nécessaire.

Les stockeurs à plat HOMAG optimisent votre zone de stockage et permettent d'économiser des surfaces de production précieuses

- Un seul logiciel, toutes les possibilités : le logiciel pour stockeur woodStore s'adapte à vos besoins
- Sans compromis : configurez la solution qui vous convient le mieux
- Mode veille intelligent : la machine ne consomme de l'énergie que lorsqu'elle se déplace
- Consommation de matériaux optimale jusqu'aux restes grâce à une gestion bien pensée des matériaux
- Manutention sans frais supplémentaires : panneaux avec revêtement à partir de 3 mm d'épaisseur déjà de série grâce à la traverse aspirante ST 61
- Parfaitement adapté : utilisation idéale de la surface donnée, sans extensions de hall coûteuses
- Solution complète d'un seul fournisseur : avec scie, machine de Nesting, plateforme de stockage et logiciel



Grande variété de matériaux

Qu'il s'agisse de plastique, de plexiglas ou de stratifiés, de panneaux revêtus ou non revêtus, et même pour la manutention des panneaux, les stockeurs à plat sont de véritables merveilles de polyvalence.

- Poids des panneaux jusqu'à **350 kg** et longueur des panneaux jusqu'à **5 600 mm**
- Transport optimal même avec des surfaces structurées
- Pince double à stabilité élevée pour une manutention précise des panneaux
- Manutention des panneaux en matériaux synthétiques



STORETEQ P-500/P-510/P-520 : un système de stockage qui réunit flexibilité et diversité des matériaux

La structure robuste du STORETEQ P-500/P-510/P-520 permet une grande flexibilité de dimensionnement en longueur et en largeur.

- Portée allant jusqu'à **16 m** et longueur de déplacement allant jusqu'à **100 m**
- Déplacement contrôlé et avec peu de vibrations, même avec les dimensions max.



10 atouts de la commande de stock woodStore

1. Le système de base de données ouvert permet une intégration immédiate
2. L'utilisation de plusieurs terminaux offre de la transparence et une commande ergonomique
3. Smart Connected System : intégration complète de l'optimisation, de la machine d'usinage et du stockeur dans un système de découpe
4. intelliStore : organisation flexible du stock qui s'adapte automatiquement aux conditions de production
5. Une gestion complète des restes évite l'accroissement du stock de restes
6. Gestion cariste : permet de découpler la découpe et l'alimentation en matériaux
7. Gestion des stocks extérieurs intégrée
8. Listes de production Easy Edit : modification simple des commandes et de l'ordre de production
9. Les différentes stratégies de stockage facilitent l'adaptation des scénarios de production
10. L'optimisation de l'ordre de production permet de hautes performances

woodStore 8. Mobile, connecté, convivial.



Commande mobile

Plusieurs fonctions peuvent être commandées via les terminaux mobiles du réseau local sans fil de la machine.



Gestion des utilisateurs

Commande de stock contrôlée manuellement dans toutes les fonctions, jusqu'à 40 droits d'utilisateur différents.



Smart Connected System

Intégration complète de l'optimisation, des scies et du stockeur dans un système de découpe avec des interfaces normalisées adaptées.



Alerte par e-mail

En cas de défaut de fonctionnement du mode stockeur, le système envoie un e-mail à un compte de messagerie défini.



Analyse de l'accès à la base de données

Les performances de la base de données clients sont mesurées et enregistrées pour identifier les goulets d'étranglement numériques.



Smart Separation Learning

Séparation des panneaux entièrement automatique et qui ne nécessite plus que deux réglages pour la manutention des panneaux.



intelliStore

Tous les mouvements du stockeur sont surveillés en permanence et adaptés automatiquement aux conditions de production actuelles.



Base de données d'images intégrée

Sélection et affectation simples des décors de panneaux pour une représentation réaliste des panneaux disponibles dans le stockeur.



Gestion des restes

Stockage automatique des restes de la scie avec mesure de panneaux intégrée lors de la dépose de matériau et gestion du stock de restes manuel simple avec des assistants.



woodStore Analyzer

Pendant une durée sélectionnable, les fonctions principales du stockeur sont passées au crible en fonction des besoins du client pour déterminer si le système de stockage est utilisé de manière optimale par le client.



La clé du succès : une logistique intelligente

Les stockeurs HOMAG sont des systèmes multi-talents intelligents qui répondent à tous les besoins. Du plus petit stockeur, « qui tient dans un garage double », au plus grand stockeur pour les besoins industriels. Dans toutes les tailles de production, le flux de matériaux est optimisé, les niveaux de stock sont gérés de manière transparente et les machines chargées de l'usinage sont utilisées de manière optimale.

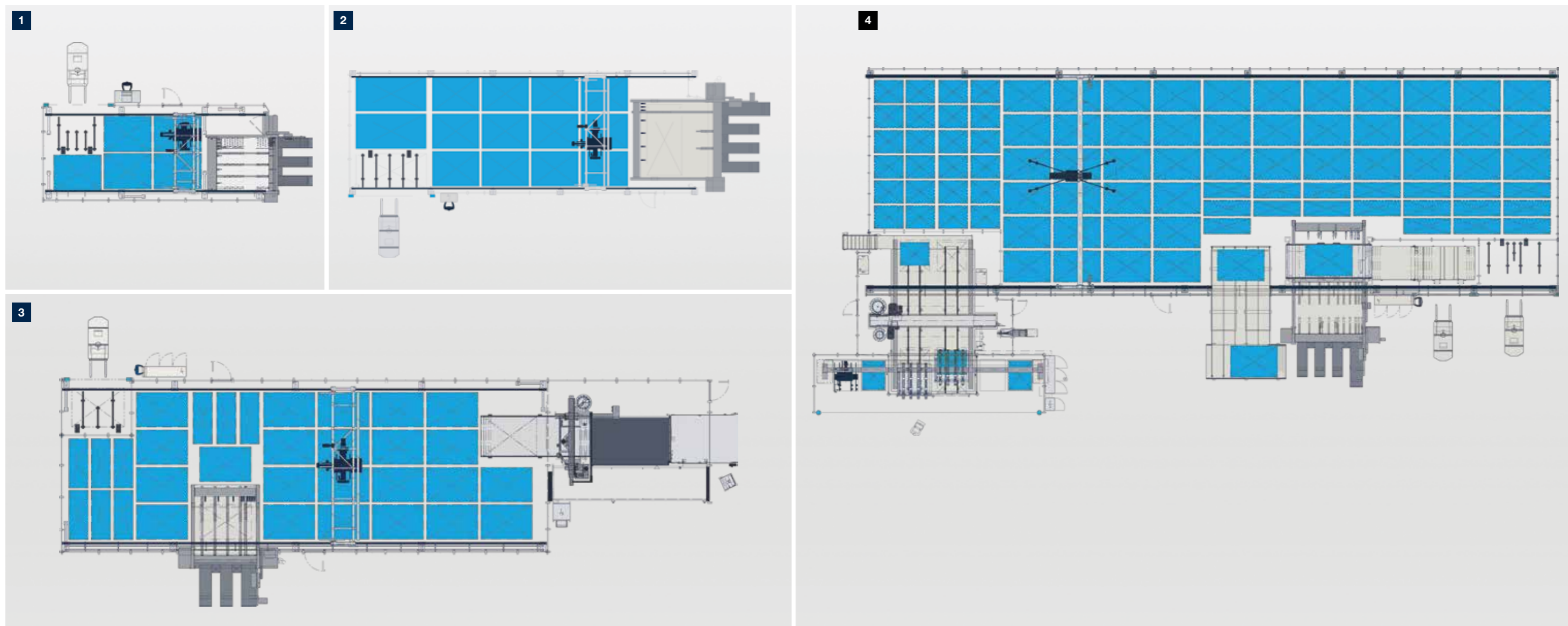

1 Stockeur et scie avec 5 postes d'empilage

Utilisateurs, par ex. menuiserie traditionnelle

2 Stockeur et scie avec 14 postes d'empilage

Utilisateurs, par ex. agenceur

3 Stockeur avec scie et usinage CNC avec plus de 20 postes d'empilage

Utilisateurs, par ex. construction de stands et magasins, sous-traitance

3 Stockeur avec scie et centre d'usinage avec plus de 30 postes d'empilage

Utilisateurs, par exemple fabricants de meubles et de cuisines industriels

Fonctionnalités supplémentaires pour les matériaux exigeants

Les matériaux exceptionnels nécessitent des solutions techniques exceptionnelles. Pour le modèle SAWTEQ S-410 avec table élévatrice intégrée, de nombreuses solutions sont disponibles, par exemple pour les panneaux fins.

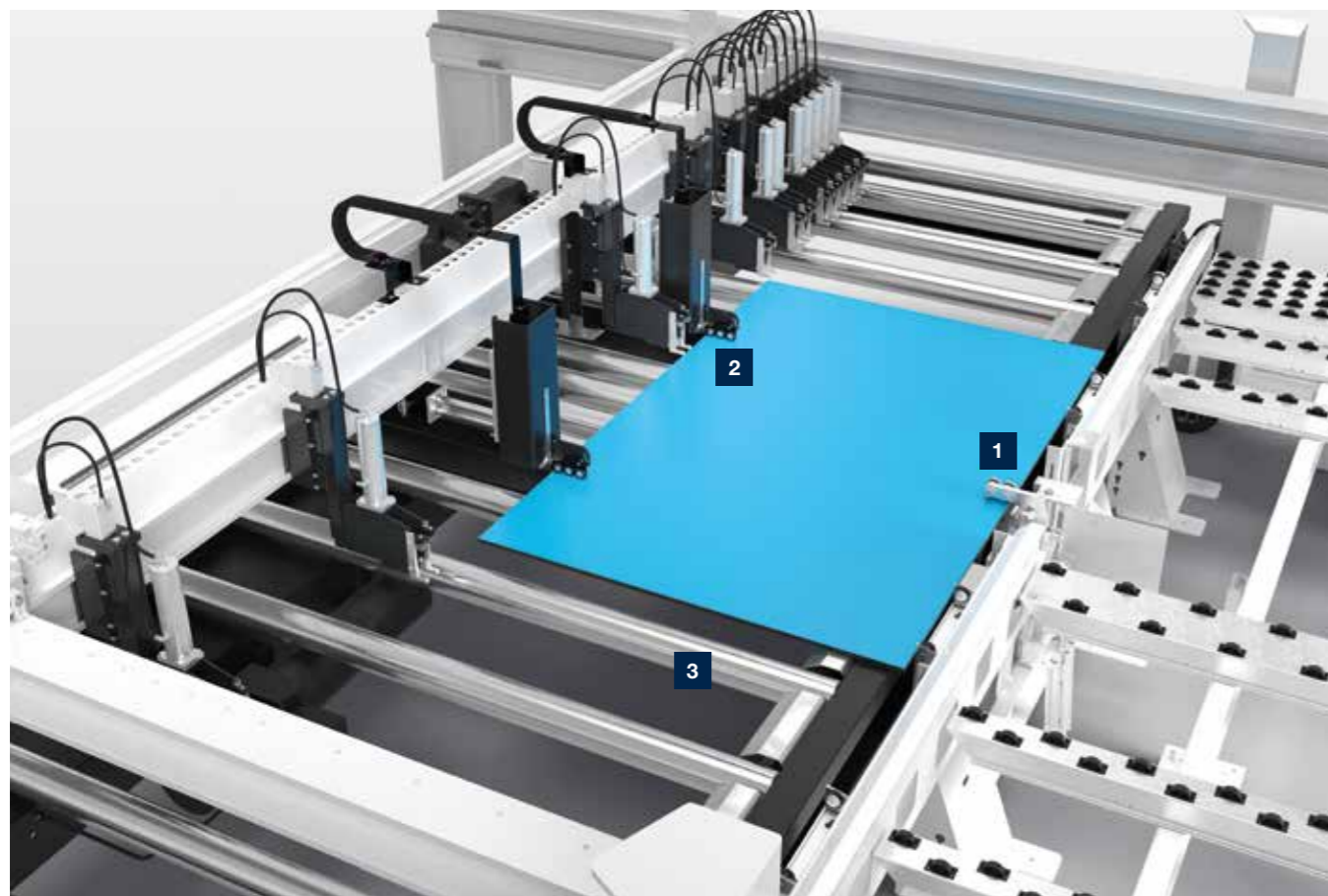

1 Dispositif de retenue pour les panneaux fins

Pour les panneaux fins d'une épaisseur de 3 mm ou plus.

2 Micro-alimentateur pour panneaux fins

Le micro-alimentateur permet de pousser des panneaux fins à partir de 6 mm sur la table arrière de la machine (à condition qu'ils soient conformes aux spécifications HOMAG). La mesure de la hauteur du paquet est effectuée par un système de mesure électromagnétique sans contact et sans entretien.

3 Poussée supplémentaire pour l'alimentation

Le convoyeur à rouleaux à entraînement automatique sur la table élévatrice assure un changement de pile rapide grâce aux convoyeurs à rouleaux latéraux fournis.

**POUR EN SAVOIR PLUS :
HOMAG.COM**



Micro-alimentateur

De petites mesures pour un grand effet

Souvent, ce sont les détails qui font la différence. Mis bout à bout, ils peuvent considérablement faciliter et accélérer le processus de fabrication.



Règle d'éjection automatique

Pousse les restes de panneaux vers l'avant depuis la table arrière de la machine, sur la ligne de coupe, pour un travail ergonomique et sûr.

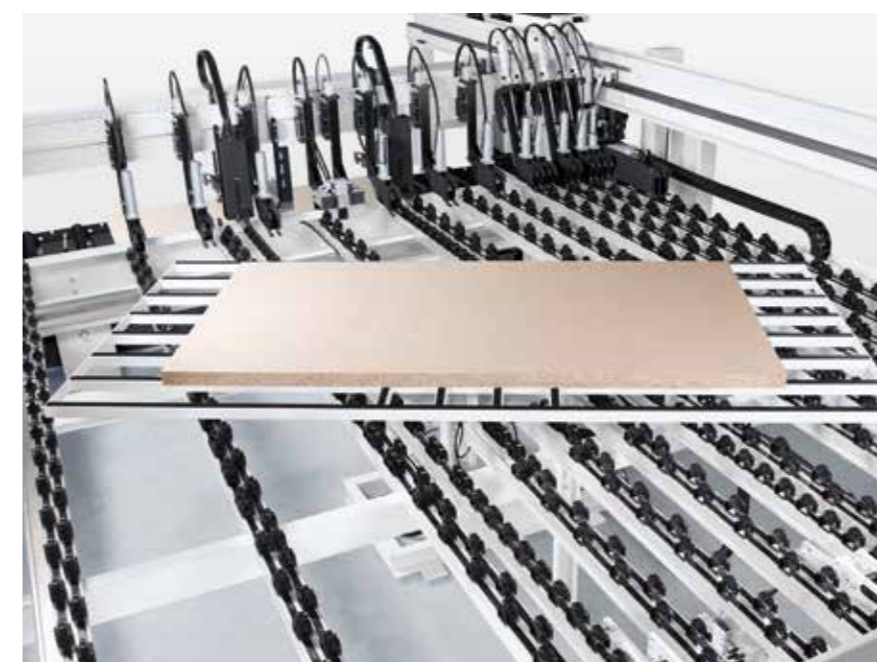

**POUR EN SAVOIR PLUS :
HOMAG.COM**



Dispositif de rotation

Dispositif de rotation pour coupes de tête

- Le processus est parfaitement intégré au cycle de la machine, ce qui permet de réduire les temps de préparation et d'augmenter considérablement les performances.
- Facilitation du travail des opérateurs
- Avec fonction d'alignement automatique

Power Concept accélère la production

La pièce maîtresse de la technologie est une pince de serrage déplaçable séparément. Power Concept permet la coupe en longueur de plusieurs bandes avec une répartition transversale variable. Cela permet d'augmenter considérablement le débit de matériau.



Power Concept Premium :

- Une pince de serrage supplémentaire qui fonctionne séparément
- Des pinces de serrage sur le poussoir programmé qui, si nécessaire, sortent de la zone de travail chevauchante
- Usinage simultané de deux bandes de longueurs différentes
- Découpe précise, même des bandes très étroites
- Un algorithme adapté à Power Concept Premium trie les bandes directement sur la scie. Les données d'optimisation existantes sont la base pour des temps de machine minimaux

La pince de serrage Power Concept Premium positionne la dernière bande sur la ligne de coupe pendant que le poussoir programmé va chercher le prochain panneau ou le prochain paquet de panneaux sur la table élévatrice. Bon à savoir : pour que vos opérateurs maîtrisent sans difficulté et en toute sécurité une production considérablement accélérée, il est recommandé de l'associer au concept d'empilage HOMAG (page 16) ou à IntelliGuide (page 14).

POWER CONCEPT



Coût à la coupe réduit



Flux de matériau nettement amélioré



Débit de matériau élevé pour une gestion facile des pics de production



Power Concept Advanced (pour scies sans table élévatrice)

Il s'agit de la variante économique de Power Concept Premium, conçue pour les scies à panneaux avec alimentation par l'avant ainsi que pour les scies avec une liaison aisée au stockeur sans table de pré-empilage intégrée. Power Concept Advanced fait tout ce que fait Power Concept, mais peut être intégré beaucoup plus facilement et donc de manière plus rentable.

NOUVEAU : Speed Packs

Grâce à nos deux Speed Packs (1) avec Power Concept et (2) sans Power Concept, vous produisez encore plus rapidement et évitez les temps d'attente. La seule condition préalable est l'alimentation directement depuis le stockeur à plat HOMAG.

(1) Power Concept divise la dernière bande, tandis que le poussoir programmé prépositionne au maximum le panneau suivant. En outre, l'alignement sans dispositif d'alignement (on the fly) raccourcit davantage les temps de cycle.

(2) Un déplacement plus rapide du poussoir programmé de 25 m/min et l'alignement sans dispositif d'alignement (on the fly) raccourcissent les temps de cycle.

**POUR EN SAVOIR PLUS :
HOMAG.COM**



Power Concept
Premium

Des fonctionnalités intelligentes pour relever des défis spécifiques

Une découpe droite et efficace. Sous cette devise, HOMAG vous propose de nombreuses technologies supplémentaires pour les tâches de découpe spéciales. Choisissez simplement votre solution.

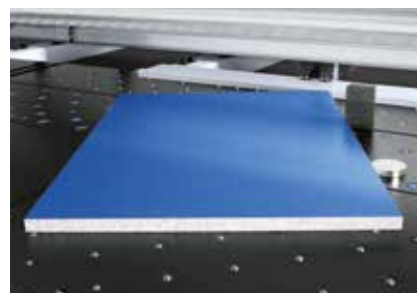

Coupe angulaire manuelle

Le dispositif de coupe angulaire vous permet de commander des coupes angulaires via le logiciel de commande CADmatic.

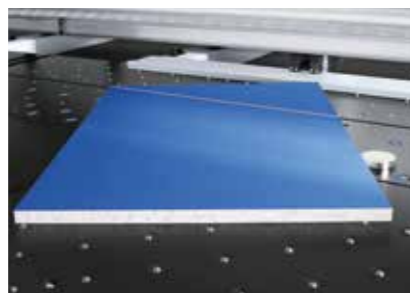

Dispositif automatique de coupe angulaire

Cette technologie effectue des coupes angulaires de manière entièrement automatique après saisie des données correspondantes dans la commande CADmatic.

POUR EN SAVOIR PLUS :
HOMAG.COM



Coupe angulaire manuelle

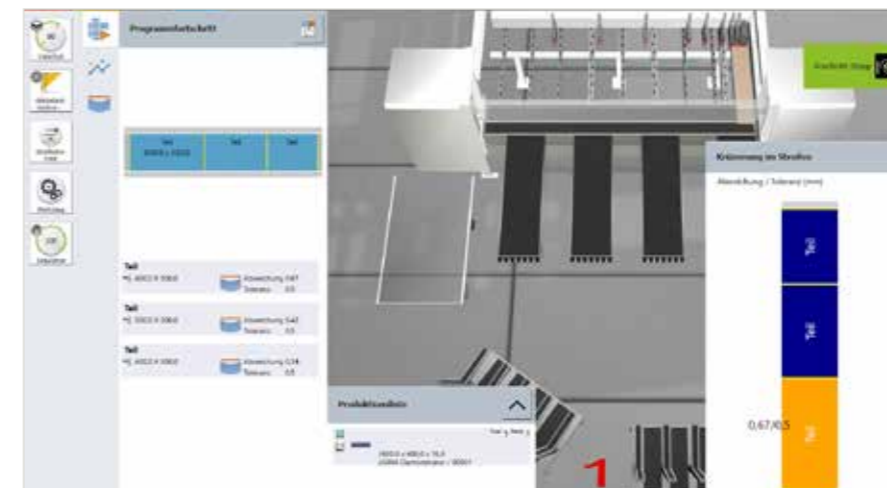

NOUVEAU : mesure de tolérance toleranceCheck intégrée pour une découpe très précise

Le système toleranceCheck innovant garantit en permanence la précision de mesure et l'aspect angulaire exigés individuellement, même en cas de matériau sous tension. En outre, il détecte de manière fiable les imprécisions d'insertion et en informe l'opérateur. Cela crée une transparence sans précédent quant à la qualité des panneaux. De plus, la sécurité des processus des étapes d'usinage suivantes est renforcée par l'assurance qualité continue. La mesure de tolérance intégrée améliore donc la qualité et la productivité. Bon à savoir : associé à la coupe de libération des tensions, toleranceCheck devient un pack qualité attrayant.



Rainurage et rainurage turbo

Grâce à ces fonctions, vous évitez toute une étape de travail en post-usinage. Parce que votre scie rainure le panneau en même temps. Grâce à la fonction de rainurage turbo, elle rainure même beaucoup plus rapidement que sur un centre d'usinage.

POUR EN SAVOIR PLUS :
HOMAG.COM



Rainurage



function+ ready

Découpe et coupe de libération des tensions

Les tensions dans le matériau sont libérées au moment de la découpe et peuvent influencer sur la qualité de la mesure et de la coupe. La coupe de libération des tensions constitue une solution. Des pré-découpes ciblées peuvent être spécifiées pendant l'optimisation et éliminent la tension du matériau. Et grâce à la fonction découpe, les découpes de panneaux et les rainures arrêtées pour éviers ou découpes de portes, par exemple, sont réalisées en même temps.



Fonction de découpe



Coupe de libération des tensions

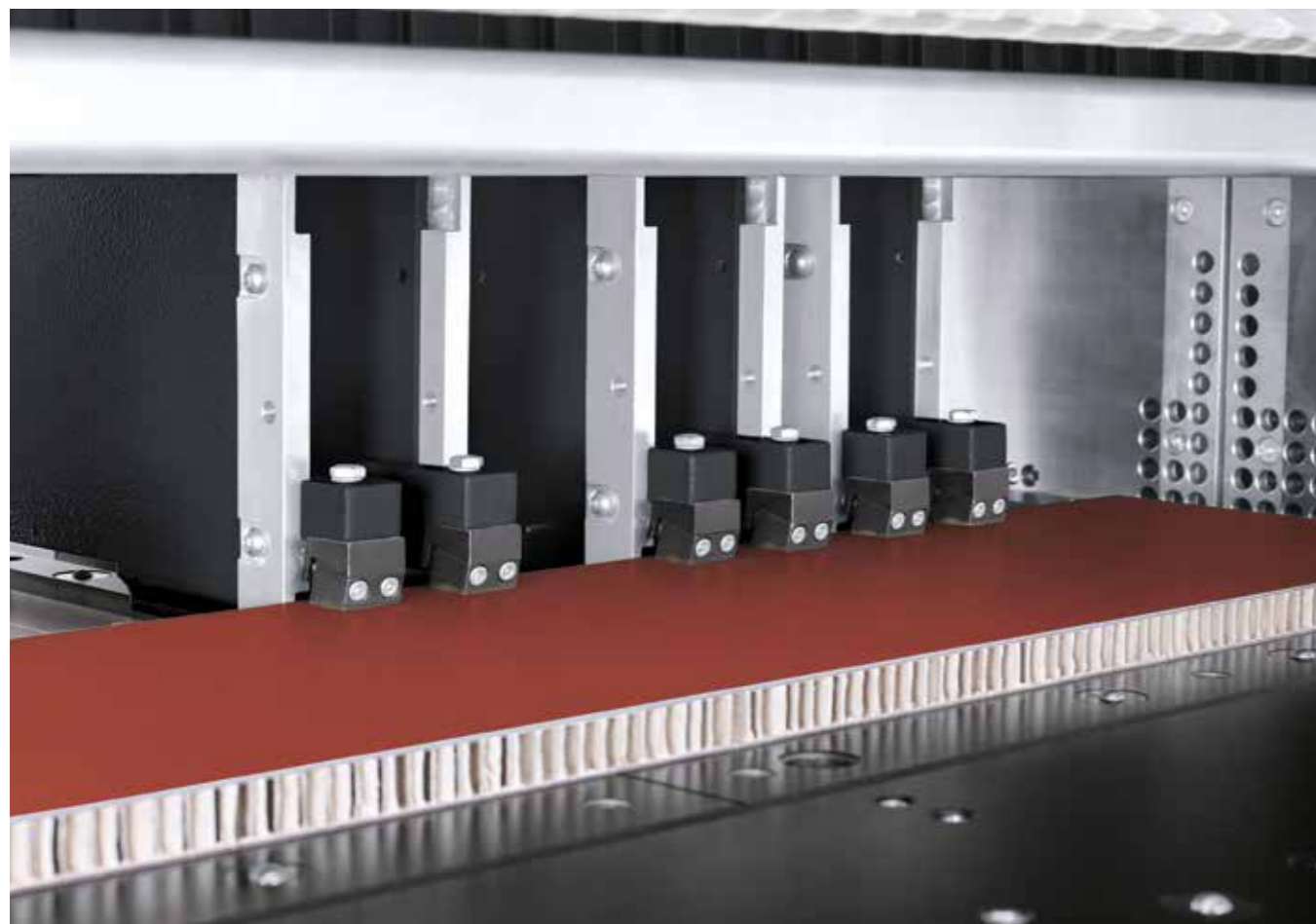

Soft-Touch pour les matériaux sensibles à la pression

Les matériaux se diversifient et les exigences augmentent : l'usinage de panneaux légers, panneaux composites ou panneaux synthétiques sensibles à la pression est de plus en plus courant. La gamme de produits HOMAG est dotée des technologies appropriées. Adressez-vous simplement à votre conseiller clientèle.



Lumière directionnelle laser de haute précision

- Spécialement conçue pour le bois massif, les panneaux plaqués et d'autres matériaux ayant un fil
- Positionnement précis sur toute la ligne

**POUR EN SAVOIR PLUS :
HOMAG.COM**



Lumière directionnelle laser



Très grandes longueurs de coupe

La scie SAWTEQ S-400 / S-410 est également disponible sur demande avec une longueur de coupe de 5 600 mm.

Pincettes de serrage supplémentaires

- Maintien amélioré pour les matériaux fins, étroits ou lisses
- Pour un débit de matériau plus important

Butées d'affranchissement pneumatiques

Les butées d'affranchissement sont montées sur les pincettes de serrage et sont activées si nécessaire via la commande de machine CADmatic.

- Ajustable aux épaisseurs de panneaux courants
- Usinage en douceur des matériaux sensibles avec des couches de finition dépassantes
- Positionnement exact et réglable en fonction des épaisseurs de panneaux courants



Libération des pincettes de serrage

Empêche l'endommagement des chants. Désormais possible : libération des pincettes de serrage en mode « Mesurage ».



Dispositif de fermeture de la ligne de coupe

S'ouvre et se ferme automatiquement après la découpe et empêche ainsi les bandes fines ou les affranchissements de se coincer dans la ligne de coupe. Assure également une haute disponibilité.

Pour plus de sécurité (haute disponibilité), chaque dispositif de fermeture de coupe est commandé et surveillé individuellement.



Butées d'affranchissement pneumatiques



Libération des pincettes de serrage



Dispositif de fermeture de la ligne de coupe

Coupe de postformage parfaite

Cet équipement complémentaire est disponible en deux versions. Les deux sont équipées d'un inciseur pouvant être levé par moteur, avec réglage automatique.



Version 1 : postformage ascendant

- Inciseur vertical ascendant (IVM)
- Permet des coupes de softformage et de postformage parfaites
- Dépassement de la lame de scie maximal de 55 mm



Version 2 : postformage ascendant et vertical

- IVM comme décrit dans la version 1
- Inciseur vertical complémentaire (IVC) avec dépassement de la lame de scie de 90 mm maximum
- Incise l'ensemble du chant du paquet (profondeur d'incision maximale 15 mm)
- Idéal pour les chants en placage, en papier, en ABS, etc.

POUR EN SAVOIR PLUS :
HOMAG.COM



Postformage

Des recoupes immédiates avec combiTec

Est efficace, ce qui permet d'économiser du temps, des ressources et des coûts : c'est la définition de combiTec. La fonction de recoupe innovante est idéale pour toutes les entreprises qui fabriquent des lots de petite taille ou des lots unitaires.



fonction+ ready

combiTec accélère la fabrication des lots unitaires

La fonction de recoupe combiTec est disponible pour les scies SAWTEQ S-400 / S-410 et optimise la fabrication de lots unitaires. Cette technologie innovante permet de réaliser automatiquement les recoupes pendant le processus de coupe. Il est ainsi possible de générer des plans de coupe complexes et de les mettre en œuvre de manière flexible. Cela permet d'économiser du temps, des matériaux et donc des coûts.

POUR EN SAVOIR PLUS :
HOMAG.COM



combiTec pour scies individuelles

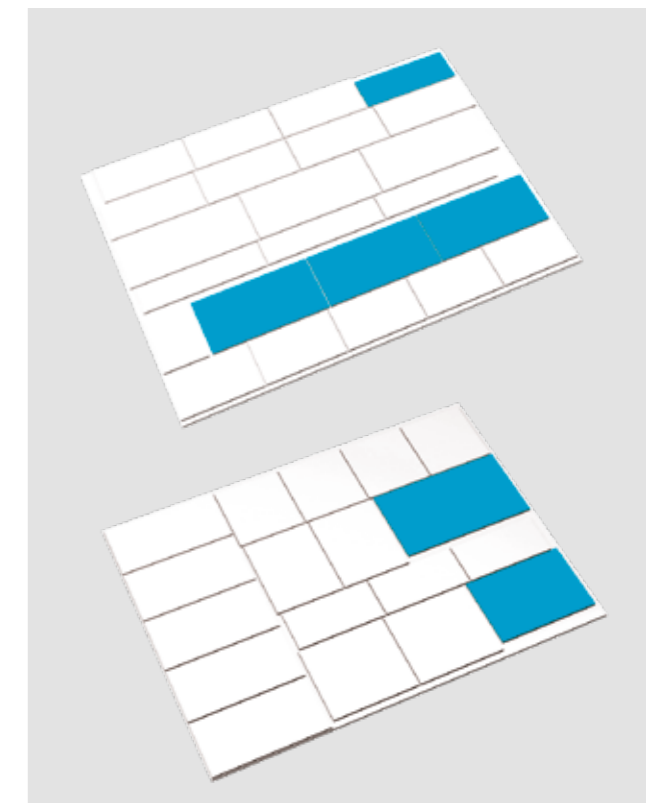

Avantages :

- Réduction du coût des matériaux grâce à la réduction des chutes
- Pas de post-usinage manuel
- Vitesse élevée
- Coût minimal des pièces et de l'outillage
- Excellent rapport qualité-prix

Coussin d'air pour un travail ergonomique

Comment vos opérateurs vont-ils manipuler des pièces très lourdes, sensibles aux rayures ou trop longues en toute simplicité et en toute sécurité ? C'est simple : avec les tables de machines et à coussins d'air HOMAG, équipées de manière innovante et adaptées avec précision. C'est vous qui décidez.



Table à coussin d'air mobile

La table à coussin d'air à déplacement facile via des guides linéaires offre une surface de travail et de dépose mobile. Vous déplacez ainsi les petits et grands panneaux ou les paquets de panneaux de manière plus ergonomique et plus douce.

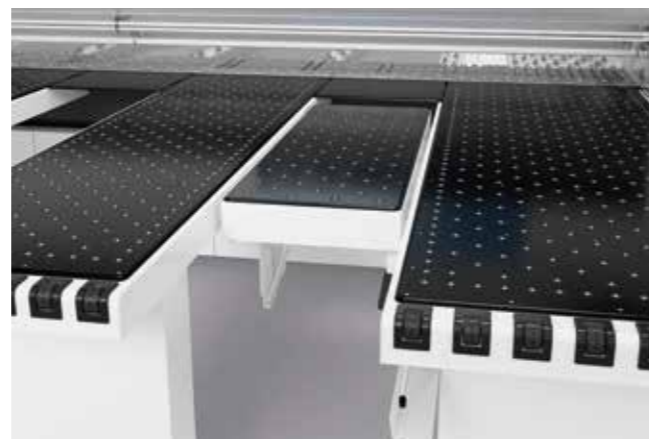

Table à coussin d'air rabattable

- Evite de déformer les matériaux fins
- Agrandit la surface de travail
- Surtout pour les panneaux de grande taille
- Rabattable : accès libre à la ligne de coupe

Tables à coussin d'air rallongées (non illustré)

- Rallonge de 2 160 mm à 2 810 mm
- Plus de liberté de mouvement
- Meilleure liaison aux systèmes d'empilage
- Aide précieuse pour la découpe de grands formats de panneaux

Éléments de table plus larges

Sur demande, les tables à coussin d'air sont également disponibles en largeur 800 mm au lieu de 650 mm. Un seul, deux, trois ou les quatre – ce qui convient le mieux à votre production.

POUR EN SAVOIR PLUS :
HOMAG.COM



Tables à coussin d'air

dustEx : fini la poussière !

Plus la poussière et les copeaux sont aspirés par l'aspiration, mieux c'est. En effet, la poussière et les copeaux peuvent provoquer des rayures sur les surfaces sensibles.



Technologie brevetée dustEx

dustEx guide la poussière et les copeaux directement vers l'aspiration. Comment cela fonctionne-t-il ? A l'aide de buses combinées et d'une géométrie d'aspiration optimisée sur la règle d'équerrage. Pour un fonctionnement optimal du pack dustEx, il est recommandé de fixer des deux côtés un rideau anti-poussière sur la poutre de pression.

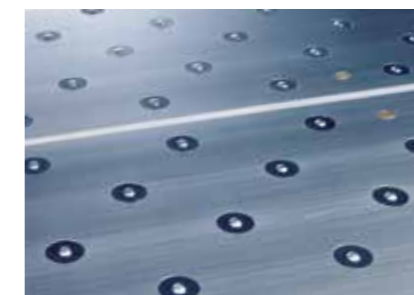

Support de table en aluminium anodisé

Ce revêtement spécial assure un transport en douceur. Idéal pour les surfaces de matériaux très sensibles.



Rideau anti-poussière des deux côtés

- A l'avant et à l'arrière de la poutre de pression. En combinaison avec l'étiqueteuse sur la poutre de pression, seul le rideau arrière est anti-poussière
- Protège les opérateurs de la poussière
- Améliore l'aspiration
- Idéal pour les coupes d'abrasement

Design du pack d'éclairage (non illustré)

Comprend :

- Eclairage LED de la ligne de coupe
- Eclairage LED de la zone de changement de lame de scie
- Eclairage LED dans l'armoire de commande

Avantage : permet un travail simple, ergonomique et reposant pour les yeux.

POUR EN SAVOIR PLUS :
HOMAG.COM



dustEx

Une identification de pièces sur mesure

Qu'elles soient créées de manière entièrement automatique ou manuellement sur demande : avec les solutions d'étiquetage HOMAG, vous identifiez chaque pièce de manière univoque et assurez l'identification de la pièce aux postes d'usinage suivants.



Imprimante d'étiquettes pour d'excellents résultats

L'imprimante d'étiquettes HOMAG vous permet de créer des étiquettes individuelles directement sur la scie et de les concevoir avec un code-barres, un texte ou des graphiques, si vous le souhaitez. Si vous utilisez également le logiciel d'optimisation Cut Rite, les instructions qui y sont imprimées vous conduiront directement à la suite de l'usinage. Vous intégrez ainsi parfaitement la scie à votre flux de production.



Imprimante d'étiquettes pivotante

Pour un travail ergonomique, l'imprimante d'étiquettes peut également pivoter à l'horizontale. Disponible en combinaison avec le tampon de pièces (page 17).

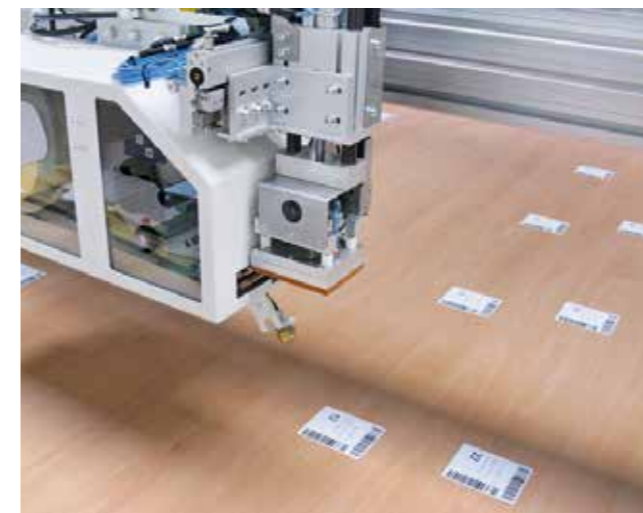

Etiqueteuse à plat

L'innovation pour les scies avec liaison stockeur automatique : l'étiqueteuse à plat HOMAG identifie le panneau brut avant la découpe, indépendamment de la scie, dans des temps morts non utilisés jusqu'à présent. Egalement en combinaison avec la table de pré-empilage avec dispositif d'insertion intégré (page 40).

- Dimensions min. des pièces 170 x 170 mm
- Jusqu'à 10 étiquettes/min, en option jusqu'à 15 étiquettes/min
- Etiquetage indépendant de la découpe
- Gain de temps grâce à une utilisation productive des temps morts
- Optimise la manutention lors de l'empilage car toutes les pièces sont déjà identifiées
- Simplifie et accélère les déroulements de la production
- Suivi automatisé des pièces
- Rajout possible
- Pour des processus fluides



Etiquetage entièrement automatique

L'étiqueteuse se trouve dans la zone de la poutre de pression, c'est-à-dire dans votre champ de vision, et étiquette les (paquets de) pièces terminées, même si plusieurs bandes sont usinées côte à côte en même temps (Power Concept). Peu importe que l'alimentation des panneaux se fasse par l'avant ou par l'arrière. Si vous le souhaitez, la position de l'étiquette peut être commandée individuellement.

- Guide l'opérateur par des indications précises sur le poste d'empilage ou pour l'usinage ultérieur
- Donne des instructions précises pour la poursuite de l'usinage
- Gain de temps

POUR EN SAVOIR PLUS : HOMAG.COM



Etiquetage manuel



Etiqueteuse à plat



Etiquetage entièrement automatique

module45 – et votre scie maîtrise également la coupe d'onglets !

module45 vous permet de réaliser toutes les découpes et les coupes d'onglets sur une seule et même scie. Sans changement de station, de façon très efficace et souple, dans des angles à régler de façon continue de 0 à 46°.

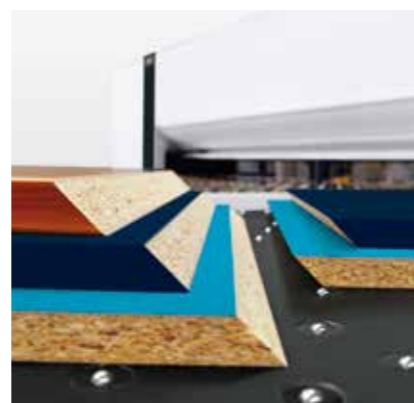

La technique

- module45 est composé d'un chariot porte-scies fixe avec une lame de scie pivotante, réglable en continu dans des angles de 0 à 46°
- L'agrégat est intégré (vue de l'avant) à la table à coussin d'air extérieure gauche
- Pour un changement de lame de scie, le dessus de table peut être ouvert, ce qui permet d'accéder librement au chariot porte-scies
- A cela s'ajoutent un système de serrage et d'aspiration propre ainsi que la règle d'équerrage rabattable pour une flexibilité totale lors de la manutention devant la scie

Prendre en compte les onglets dans le plan de coupe

Vous pouvez déjà planifier les découpes de l'onglet lors de la création d'un plan de coupe : soit à l'aide du logiciel d'optimisation Cut Rite lors de la préparation du travail depuis le bureau, soit lors de la saisie directe du plan dans CADmatic. Avec module45, les pièces à usiner sont découpées (dépassement) de manière à ce que l'opérateur ne règle plus que l'angle de l'onglet sur l'agrégat module45 et que la coupe démarre.

Avantages de module45 :

- Pour les découpes d'onglets, vous n'avez plus besoin de scie circulaire de mise au format
- Meilleure efficacité énergétique, car deux machines ont été réunies en une seule
- Commande simple par un seul homme
- Réduction des chutes et meilleure qualité grâce à la réduction des dommages occasionnés lors du transport : le matériau reste sur la machine
- Plus d'ergonomie et de sécurité qu'avec une scie circulaire
- Mise à niveau possible à tout moment sur demande

**POUR EN SAVOIR PLUS :
HOMAG.COM**



module45

Des fonctionnalités supplémentaires pour plus d'efficacité, de contrôle et de qualité

Vous souhaitez fabriquer avec une efficacité accrue et surveiller plus facilement les déroulements de la production ? Vous trouverez ici les solutions technologiques adaptées à votre coupe.



Vous voyez tout en un clin d'œil grâce à la surveillance par caméra

- Affichage de l'image de la caméra via le logiciel de commande CADmatic
- Vous pouvez garder en permanence un œil sur la table arrière de la machine et sur l'alimentation
- Si vous le souhaitez, les images de la caméra peuvent être enregistrées pour le diagnostic des défauts et l'optimisation du déroulement, puis transmises au SAV HOMAG

materialManager Advanced – vos avantages en un coup d'œil :

- Utilisation efficace et simple de la machine : en fonction de vos exigences de qualité et de vos lames de scie, votre machine se règle automatiquement sur le matériau, quel que soit l'opérateur de la machine.
- Augmentation des performances et qualité garantie : en fonction du matériau, les paramètres machine prédéfinis par HOMAG assurent une interaction optimale entre l'avance et le dépassement de la lame de scie, ainsi que la vitesse de rotation, le cas échéant.
- Réduction des sources d'erreur : réglage automatique des paramètres de la scie en cas de changement de matériau. L'opérateur de la machine est en outre averti lorsqu'il utilise un outil non adapté.
- Transparence : en un coup d'œil dans l'application, l'utilisateur peut facilement voir comment l'outil a été utilisé et quand il doit être affûté
- Jusqu'à 8 % de niveau de performance : vitesse d'avance optimisée avec une qualité d'usinage définie
- Jusqu'à 20 % de réduction du coût des outils : prolongation de la durée de vie grâce à des paramètres de scie optimaux



Bouton marche/arrêt supplémentaire

- Permet de démarrer le déroulement du programme indépendamment du tableau de commande
- Equipé d'un bouton d'arrêt d'urgence

SAWTEQ S-400 / S-410		
Modèle	S-400	S-410 avec table élévatrice
Dépassement de la lame de scie (mm)	110 (125 en option)	110 (125 en option)
Longueur, largeur de coupe (mm)	3 200/3 800/4 400/5 600****	3 200/3 800/4 400/5 600****
Largeur de la table élévatrice (mm)		2 200
Vitesse du pousseur programmé (m/min)	jusqu'à 90 **	jusqu'à 90 **
Avance du chariot porte-scies (m/min)	jusqu'à 150 (option à 170)	jusqu'à 150 (option à 170)
Moteur de la scie principale (kW)	50 Hz : 11 (24 en option) 60 Hz : 11 (28 en option)	50 Hz : 11 (24 en option) 60 Hz : 11 (28 en option)
Moteur de l'inciseur (kW)	1,5 (option à 2,2)	1,5 (option à 2,2)
Besoins en air totaux moyens (NI/min)	120	210
Besoins en air comprimé (bar)	6	6
Aspiration (m³/h)	3 800 (5 230****), 26 m/sec	3 800 (5 230****), 26 m/sec
Hauteur de pile max. ou fosse (mm)	–	560 (jusqu'à longueur de coupe de 4 400) 450 (jusqu'à longueur de coupe de 5 600)
Poids max. des piles (t)	–	4 (longueur de coupe de 5 600 mm : 7)
Hauteur de travail (mm)	920	920
Tables à coussin d'air (mm)	3/3/4/5 x 2 160	3/3/4/5 x 2 160

* Par rapport à l'équipement de base

** Avance de 25 m/min

*** Mesure A : avec support d'aspiration 64 mm, mesure C : mesure de référence largeur pousseur programmé, s'y ajoute une augmentation de la largeur de la table élévatrice.

**** Pour la longueur de coupe de 5 600 mm

***** Uniquement en exécution à droite

***** Largeur de serrage maximale

Les caractéristiques techniques et les photos ne sont pas contraignantes dans tous les détails. Nous nous réservons le droit d'apporter des modifications dans le cadre du développement futur.

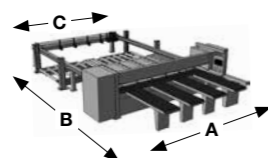
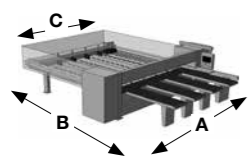

DIMENSIONS DE LA MACHINE***			
S-400	A (mm)	B (mm)	C (mm)
S-400/32/32	5.364	6.543	3.709
S-400/38/32	5.924	6.543	4.269
S-400/38/38	5.924	7.143	4.269
S-400/43/32	6.514	6.543	4.859
S-400/43/43	6.514	7.693	4.859
S-400/56/56	7.864	9.043	6.209

DIMENSIONS DE LA MACHINE***			
S-410 con tavolo elevatore	A (mm)	B (mm)	C (mm)
S-410/32/22	5.364	9.963	3.636
S-410/38/22	5.924	9.963	4.196
S-410/43/22	6.514	9.963	4.786
S-410/56/22	7.864	11.413	6.136

STOCKEUR À PLAT STORETEQ P-300 / P-500		
	Machine de base	Avec des équipements complémentaires
Portée (mm) P-300	5 000	12 000
Portée (mm) P-500	5 000	16 000
Longueur de la structure (mm) P-300	10 000	50 000
Longueur de la structure (mm) P-500	10 000	100 000
Vitesse		
Pont (m/min)	60	120
Chariot de déplacement (m/min)	80	120
Commande de levage (m/min)	30	45 sans pont élévateur à double ciseaux 65 avec pont élévateur à double ciseaux
Longueur de pièce (mm)	2 000 – 4 200	max. 5 600
Largeur de pièce (mm)	800 – 2 200	min. 400
Épaisseur des panneaux de particules bruts (mm)	à partir de 6	
Épaisseur du MDF (mm)	à partir de 3	
Épaisseur des panneaux revêtus (mm)	à partir de 0,8	
Poids de pièce (kg)	250	350
Hauteur de pile (mm)	2 100	2 500

LIFE CYCLE SERVICES

Des performances élevées, des déroulements plus efficaces, une assistance plus rapide, une disponibilité garantie et un potentiel intellectuel croissant.

EQUIPE ET TAILLE

Le plus grand réseau mondial de service du secteur avec plus de 1 350 collaborateurs SAV.

INSTALLATION ET MISE EN SERVICE

Nous ne faisons appel qu'à des experts qualifiés pour vous garantir un bon départ.

UTILISATION ET COMMANDE

Après une formation compétente du personnel opérateur à la commande intuitive, des applications intelligentes facilitent grandement la vie de l'opérateur.

ENTRETIEN ET MAINTENANCE

Nous nous tenons à votre disposition pour garantir le bon fonctionnement de votre équipement. Vous décidez de la fréquence et de la mesure dans laquelle nous intervenons. Mieux vaut prévenir que guérir.

eSHOP ET AVANTAGES EN LIGNE

Quelques clics suffisent – et le tour est joué ! Les pièces de rechange, en particulier, bénéficient sur les marchés disponibles d'offres en ligne exclusives très avantageuses. shop.homag.com.

ASSISTANCE TÉLÉPHONIQUE ET DISPONIBILITÉ

En cas d'urgence, nous répondons présents de diverses manières. Directement par téléphone, par voie numérique via une application ou une visio, ou grâce au service sur site. Avec plus de 90 sociétés de SAV locales dans le monde entier, nous sommes au plus près de vous. Avec plus de 35 000 pièces de rechange disponibles, nous pouvons livrer 85 % de vos commandes immédiatement.

FORMATION ET FORMATION CONTINUE

Avec nos formations en présentiel, en ligne en direct ou grâce à l'eLearning, nous offrons tous les moyens modernes d'acquérir des connaissances utiles. Nous proposons plus de 4 000 formations clients par an. Pour ce faire, nous sommes présents sur place dans 19 pays pour vous accompagner avec nos propres modules de formation.

MODERNISATION ET AMÉLIORATION

Nous adaptons notre programme de modernisation à votre machine. Nous pouvons, si vous le souhaitez, évaluer vos données et vous conseiller lors de la prochaine étape.

ANALYSE ET DURABILITÉ

Sur demande, nous analysons tous vos processus à l'aide d'outils et de procédures renommés (LeanSixSigma). Nous disposons pour cela d'une grande équipe d'experts certifiés.

FINANCEMENT ET CONSEIL

Nous vous proposons des concepts de financement sur mesure dans le monde entier. Plus de 60 ans d'expérience et un réseau de partenaires de banques et d'assurances de renom vous aident à faire le bon choix. Transparence et fiabilité garanties.

Aide rapide :

Taux de résolution de 94 % via l'assistance téléphonique

Des experts près de chez vous :

1 350 collaborateurs SAV dans le monde entier

Notre puissance logistique :

>1 000 expéditions de pièces de rechange à l'international par jour

Aucun autre fabricant ne propose cela :

>150 000 machines avec une documentation électronique en 28 langues sur eParts





HOMAG Group AG

info@homag.com
www.homag.com

YOUR SOLUTION