

# Une coupe sans échauffement



**La gamme P :**

**HPP 200 P | HPP 300 P | HPP 400 P | HPP 500 P |**

**Des solutions individuelles**

Version 2015/1

# Programme complet pour l'usinage de matières synthétiques avec HOLZMA et HOMAG Group

Stockage, coupe, fraisage et polissage : du panneau brut au produit fini, c'est un long chemin comprenant de nombreuses stations d'usinage. Il n'est efficace qu'avec un système de production qui garantit des processus continus – comme le font les solutions complètes proposées par HOLZMA. Avec d'autres sociétés du Groupe HOMAG, nous réalisons un système global cohérent entre matériel, logiciels et service. Et ceci d'une manière efficace, grâce à la compatibilité de nos systèmes et un seul interlocuteur – pour une qualité nouvelle dans l'usinage des matières synthétiques.



## Vos avantages

- Une efficacité accrue par des processus continus – toutes les machines HOMAG Group sont parfaitement adaptées les unes aux autres
- Une qualité de service et une fiabilité élevées grâce au réseau mondial de service du Groupe HOMAG et un service à distance online rapide par TeleServiceNet pour l'ensemble des machines
- Système global cohérent composé des machines, des logiciels et du service
- Un seul interlocuteur HOLZMA fixe pour toutes les questions concernant l'usinage des matières synthétiques



Stockage et gestion automatique de panneaux en matière synthétique



Coupe de panneaux



Fraisage de pièces de forme



Polissage

# Scies HOLZMA pour le plastique – aussi variées que vos matériaux

Les scies à panneaux de la gamme P conviennent à des matériaux synthétiques de tout type.

Grâce au système modulaire HOLZMA, vous pouvez adapter de façon individuelle votre scie à votre production – avec une possibilité d'évolution, le portefeuille HOMAG Group permettant un enchaînement optimal de machines individuelles. Stockeur, scie, usinage CN – nous vous proposons une solution globale parfaite pour l'usinage des matières synthétiques.



La gamme P  
en action

Disponible en vidéo

## Sommaire

- 06 HPP 200 P – Rapide et compacte
- 08 HPP 200 P – Equipements de base
- 12 HPP 200 P – Equipements complémentaires
- 16 HPP 300 P – Précise et profitable
- 18 HPP 300 P – Equipements de base
- 24 HPP 300 P – Equipements complémentaires
- 32 HPP 400 P – Aussi individuelle que vos exigences
- 34 HPP 400 P – Equipements de base
- 40 HPP 400 P – Equipements complémentaires
- 48 HPP 500 P – Usinage plastique de grande envergure
- 50 HPP 500 P – Equipements de base
- 56 HPP 500 P – Equipements complémentaires
- 60 Des solutions individuelles – Installations et systèmes
- 62 Données techniques

# HPP 200 P – Rapide et compacte

HPP 200 P

Petite, puissante et économique : la HPP 200 P est robuste, polyvalente et performante. Grâce à des cycles de coupe réduits, une construction compacte et une qualité élevée. En un mot : la HPP 200 P est idéale pour l'usinage rapide de petits lots.



## Aperçu de la HPP 200 P

### Rapide

- Temps de cycle courts par avance rapide du chariot porte-scie

### Compacte

- Performance élevée pour une machine compacte

### Précise

- Entraînement du chariot porte-scie et du poussoir programmé par crémaillère et pignon
- Régulation de pression manuelle pour les pinces de serrage et la poutre de pression
- CADmatic 4 PRACTICE avec graphique de déroulement 3D



Les photos peuvent représenter des équipements spéciaux

La HPP 200 P dispose de série de systèmes de pointe actuels qui augmentent l'efficacité de votre travail. Les résultats le prouvent !

## Conçue pour le plastique

Les matériaux spéciaux nécessitent des capacités spéciales. La gamme P offre de série :

- Moteur scie principale réglé par fréquence
- Lames de scie spéciales
- Pinces de serrage à doigts minces
- Aspiration efficace spéciale plastique

## Réglage de pression manuel

La HPP 200 P est prête de série pour la découpe de matériaux sensibles à la pression. Vous pouvez régler aisément de façon individuelle la pression des pinces de serrage et de la poutre de pression. Nouveau : deux régulateurs manuels sur l'avant.

## Paramètres matériaux

Si vous utilisez de nombreux matériaux, les réglages se multiplient et prennent du temps. Avec le module CADmatic „Paramètres matériaux“, les réglages sont plus rapides.

Vous ne saisissez les paramètres qu'une fois pour chaque matériau. Pour la course de déplacement du dispositif d'équerrage, le dépassement de la lame de scie ou le point de plongée pour les matériaux postformés.

Puis vous n'avez plus qu'à appeler le profil souhaité en cas de changement de matériau – et votre HOLZMA effectue elle-même le réglage.

## Sciage en avalant : parfait pour les matériaux minces

L'usinage des panneaux minces comme le PETG est plus aisé avec des scies au sens de coupe en avalant. Ces scies travaillent contre le sens d'usinage habituel, c'est à dire en partant du dispositif d'équerrage. Pour une coupe impeccable.



La photo montre le principe



Equipement spécial : pinces de serrage sur positions 2 et 4, panneau rainuré

## Un poussoir programmé précis

- Rigidité élevée
- Commande électronique
- Guidage précis par support T double
- Système de mesure électromagnétique garantissant une précision de positionnement de +/- 0,1 mm
- Système de mesure sans usure ni entretien

## Poutre de pression stable pour une qualité élevée

- Zone de pression de grande dimension directement sur la ligne de coupe réduisant au maximum les vibrations des matériaux
- Crémaillère et pignon assurent le rééquilibrage nécessaire

Le résultat : des coupes précises même pour les paquets.

## Un brevet HOLZMA : le dispositif d'équerrage central

- Le dispositif d'équerrage HOLZMA est intégré dans le chariot porte-scie, ce qui réduit le temps des cycles de près de 25 % par rapport aux systèmes habituels.
- Réglage électrique de la pression de 0 à 120 N permettant un usinage en douceur même des panneaux minces
- Pression possible sur l'ensemble de la longueur de coupe

## Pinces de serrage à doigts minces

Des pinces de serrage à doigts minces et rainures étroites assurent une grande surface de table.

- Coupe impeccable même pour les matériaux minces

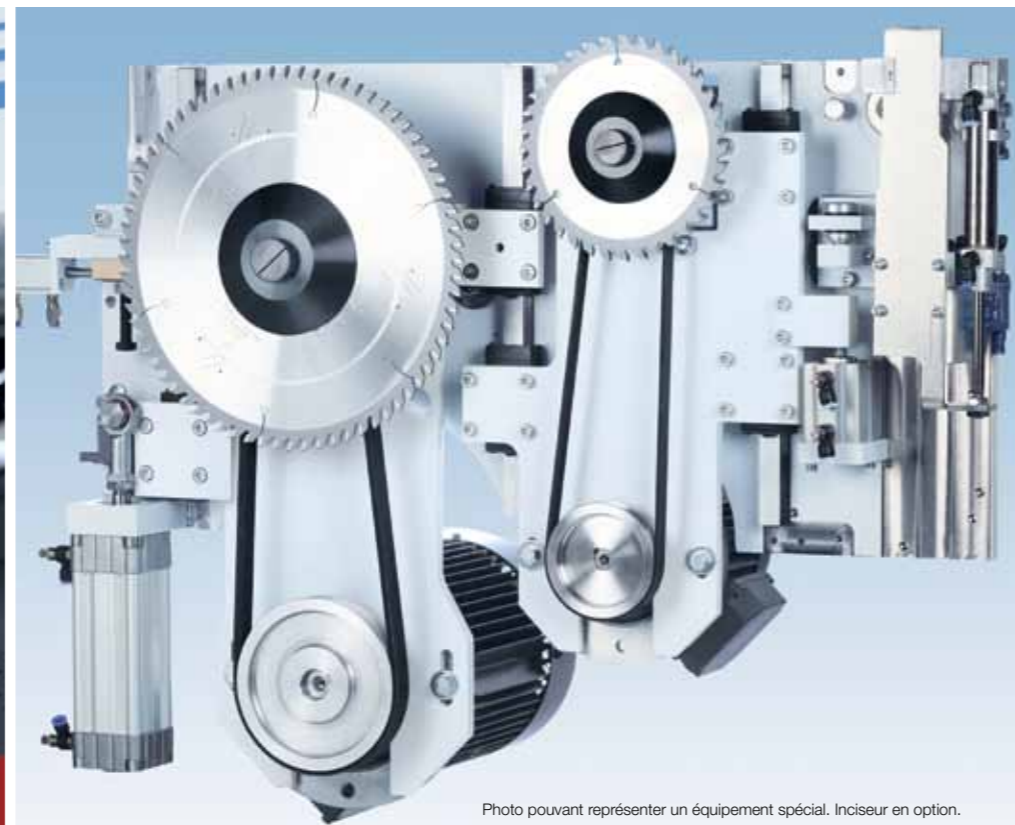

Photo pouvant représenter un équipement spécial. Inciseur en option.



### Chariot porte-scie

Le chariot porte-scie est une construction en acier robuste dotée d'une scie principale, d'un inciseur en option et d'un dispositif d'équerrage central.

- Vitesse d'avance réglable en continu
- Précis, silencieux, sans entretien
- Vitesse chariot porte-scie jusqu'à 120 m/min
- Inciseur en option

### Power-Loc

Système de serrage rapide et simple pour la scie principale et l'inciseur.

- Réglage automatique de la lame de l'inciseur

### Une commande sur mesure – CADmatic 4 PRACTICE

Ce logiciel de commande développé spécialement pour les processus de production de la découpe de panneaux assure des déroulements optimaux.

- Logiciel de commande simple
- Diagnostic d'erreurs visuel
- Ecran plat TFT 19"

## Inciseur

Certains matériaux nécessitent une incision avant la coupe. C'est pourquoi la HPP 200 P HOLZMA peut être équipée d'un inciseur.

## Support supplémentaire en résine phénolique

Simplifie l'usinage de bandes étroites et de petites pièces.

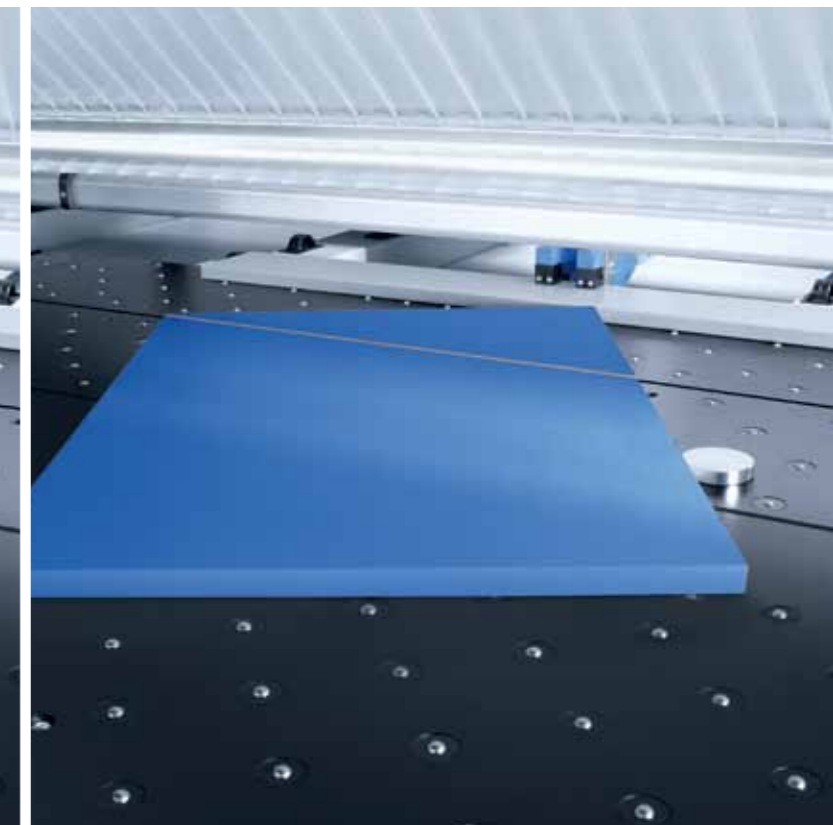
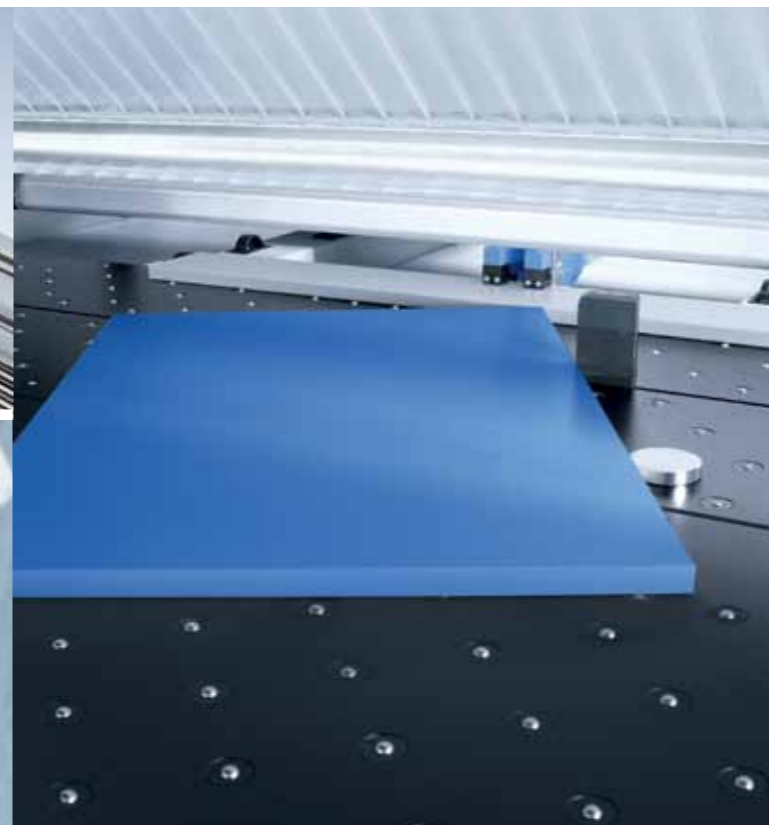

## Table à buses

La table à buses convient tout particulièrement à l'usinage de matériaux fragiles ou de panneaux et paquets particulièrement lourds.

## Une coupe sans échauffement

Chariot porte-scie avec pulvérisateur en quantité minimale pour la lame de scie principale :

- Deux buses pulvérisent sur le profil des dents, une buse directement sur la dent
- Pulvérisation sans résidus
- Régulation simple de la quantité pulvérisée au réservoir. Le réglage des buses n'est pas nécessaire
- Réglage des intervalles de pulvérisation par la CADmatic

## Coupes d'angle manuelles

Le dispositif de coupe d'angle permet la commande des coupes d'angle par le logiciel CADmatic.

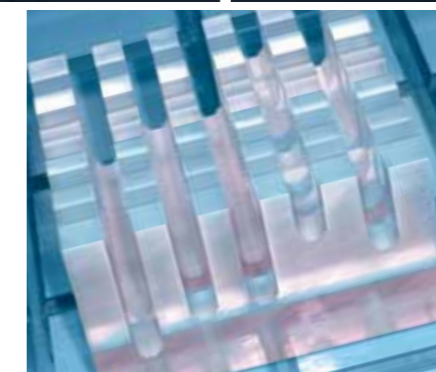

## Coupe et rainurage

Gagnez du temps en rainurant avec votre scie à panneaux. Cette option s'impose par ex. pour la fabrication d'éléments de façades : un panneau sandwich rainuré peut être facilement courbé ou chanfreiné.

## Pincés de serrage supplémentaires

Un extra pour votre scie HOLZMA. Pour une préhension fiable des matériaux minces, lisses ou de grande dimension.

## Dépose en douceur

Des rouleaux supplémentaires sur l'avant de la table à coussin d'air assurent une convivialité élevée et une dépose en douceur des matériaux.

## Des packs de puissance

HOLZMA vous propose des packs d'option conçus spécialement pour l'usinage des panneaux fragiles.

## Coupe multiple

A chaque cycle de coupe, on augmente la hauteur de la lame de scie d'une valeur paramétrique jusqu'à ce que le paquet de panneaux soit entièrement coupé.

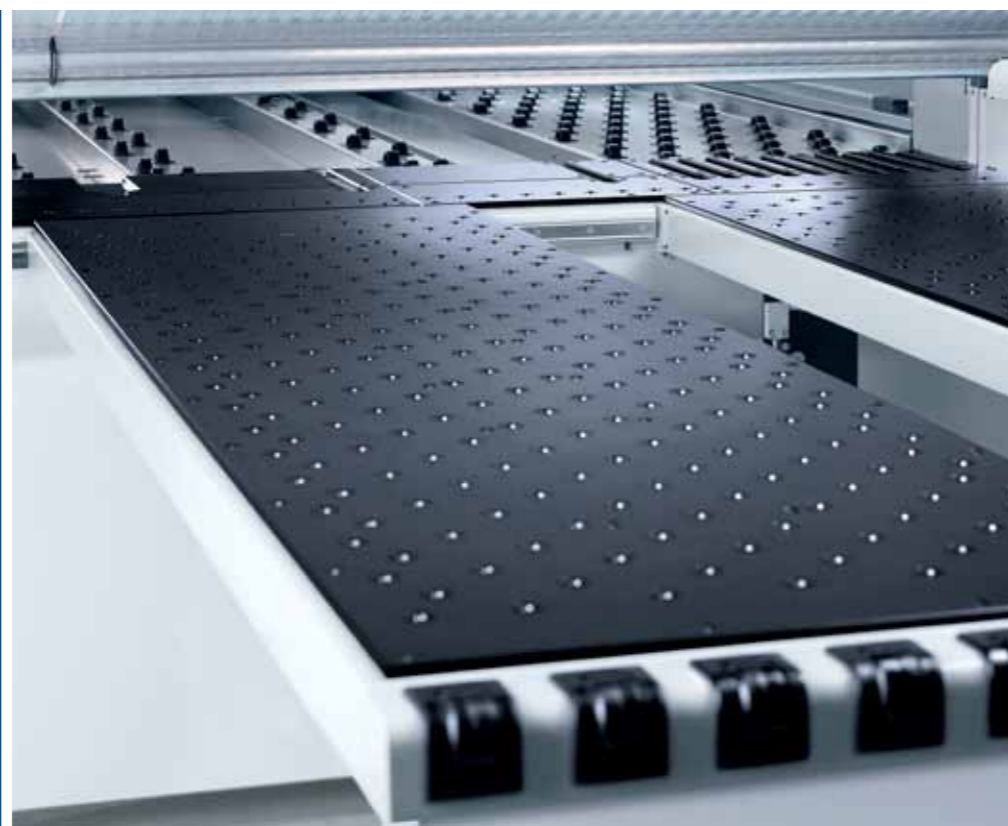

## Table à coussin d'air mobile

Une table à coussin d'air déplaçable par des guides linéaires offre une surface de travail et de dépose mobile. Elle permet un déplacement ergonomique et en douceur des petits et grands panneaux et des paquets.



## Davantage d'efficacité, moins d'erreurs : une imprimante pour les étiquettes

Elles permettent la réalisation d'étiquettes directement à la scie avec code-barres, texte et graphiques. Si en plus vous utilisez le logiciel d'optimisation Cut Rite, on passe directement des instructions imprimées à la suite de l'usinage.



## Optimisation de coupe au bureau

Avec le programme d'optimisation Cut Rite, HOLZMA assure depuis des décennies un rendement élevé et une technique de découpe efficace.

- Commande de projet optimisée
- Processus de découpe efficaces
- Contrôle des coûts
- Calculs rapides

En alternative à l'optimisation Cut Rite, le module CADmatic CADplan peut être utilisé directement à la scie pour les petites optimisations.



# HPP 300 P – précise et rentable

HPP 300 P

Eprouvée, solide et fiable : la HPP 300 P est l'un des modèles préférés de la gamme P. Avec un dépassement de la lame de scie de 95 mm et une vitesse élevée, elle répond aisément aux nombreuses exigences du travail quotidien.



## Aperçu de la HPP 300 P

- Scie individuelle flexible et rapide
- Dépassement de la lame de scie de 95 mm
- Manipulation simple
- Fiable et performante
- Disponible en deux longueurs de coupe (3 200/4 300 mm)



HPP 300 P. Les photos peuvent représenter des options.

**Vous êtes tourné vers le futur. HOLZMA l'est également. L'équipement de base en témoigne.  
Profitez d'une technique actuelle de haute précision.**



### ecoPlus : économisez l'énergie avec une technique actuelle

- Moteurs IE3 sur tous les modèles
- de nombreuses innovations pour une meilleure ergonomie et des déroulements optimaux
- Un conseil : avant votre achat renseignez-vous sur les aides gouvernementales

Informations détaillées dans le prospectus ecoPlus.

### Paramètres matériaux

Si vous utilisez de nombreux matériaux, les réglages se multiplient et prennent du temps. Avec le module CADmatic „Paramètres matériaux“, les réglages sont plus rapides.

Vous ne saisissez les paramètres qu'une fois pour chaque matériau. Pour la course de déplacement du dispositif d'équerrage, le dépassement de la lame de scie ou le point de plongée pour les matériaux postformés.

Il ne vous reste plus qu'à appeler le profil souhaité lors d'un changement de matériau – et votre scie HOLZMA se règle toute seule.



La photo montre le principe

### Un pousseur programmé précis

- Rigidité élevée
- Commande électronique
- Guidage précis par support T double
- Système de mesure électromagnétique garantissant une précision de positionnement de +/- 0,1 mm
- Système de mesure sans usure ni entretien

### Poutre de pression stable pour une qualité élevée

- Zone de pression de grande dimension directement sur la ligne de coupe réduisant au maximum les vibrations des matériaux
- Guide linéaire bilatéral
- Crémaillère et pignon assurent le rééquilibrage nécessaire
- Le résultat : des coupes précises pour les panneaux individuels et les paquets

### Table à buses

La table à buses convient tout particulièrement à l'usinage de matériaux fragiles ou de panneaux et paquets particulièrement lourds.

### Nouveau avec la technologie dustEx

HOLZMA a été l'un des premiers constructeurs à introduire une table entièrement équipée de buses. dustEx est un autre développement décisif.

De nouvelles buses combinées le long de la ligne de coupe transportent de façon ciblée la poussière et les copeaux vers

la règle d'équerrage, où ils y sont captés de façon efficace grâce à une géométrie d'aspiration optimale.

Un plus : le rideau antipoussière à l'avant et à l'arrière complète avantageusement le pack dustEx.



## Pinces de serrage

HOLZMA vous propose des pinces de serrage robustes qui positionnent le matériau en douceur et avec précision contre la ligne de coupe. Pour ce faire, les doigts inférieurs ne sont montés qu'après l'incision commune des pinces de serrage et de la poutre de pression. De plus, les pinces de serrage et les rainures étroites garantissent une grande surface de table.

Les avantages :

- Conçu spécialement pour l'usinage de matériaux synthétiques
- Coupe impeccable, même pour les matériaux minces
- Maintien précis et guidage en douceur
- Prévu pour un mode continu en plusieurs équipes



## Sciage en avalant : parfait pour les matériaux minces

L'usinage des panneaux minces comme le PETG est plus aisé avec des scies au sens de coupe en avalant. Ces scies travaillent contre le sens d'usinage habituel, c'est à dire en partant du dispositif d'équerrage. Pour une coupe impeccable.



## Un brevet HOLZMA : le dispositif d'équerrage central

- Le dispositif d'équerrage HOLZMA est intégré dans le chariot porte-scie, ce qui réduit le temps des cycles de près de 25 % par rapport aux systèmes habituels
- Réglage électrique de la pression de 0 à 120 N permettant un usinage en douceur même des panneaux minces
- Pression possible sur l'ensemble de la longueur de coupe



Equipement special



powerTouch  
Disponible en vidéo



## Chariot porte-scie

Le nouveau chariot porte-scie de la HPP 300 P se distingue par un fonctionnement silencieux, une précision élevée et une faible consommation en énergie.

- Conçu spécialement pour la HPP 300 P
- Construction de base massive et rigide du capot en acier pour une dynamique et une précision élevées

- Vitesse d'avance réglable en continu – pour une coupe précise des matériaux complexes
- Dépassement durable et précis de la lame de scie
- Positionnement rapide, précis, sans usure et continu de la lame principale par guide linéaire avec vis sans fin (breveté)
- Pas de relèvement du moteur de la scie principale

- Entraînement silencieux et sans entretien de la lame de la scie principale
- Système Power-Loc : changement de lame rapide et simple
- Galets de roulement sur ressorts (option) reposant précisément contre les guides
- Cellule avec unité de soufflage
- Excellente aspiration grâce à la nouvelle construction du chariot porte-scie
- Pack postforming en option
- Inciseur en option

## CADmatic 4.5 PROFESSIONAL

CADmatic 4.5 PROFESSIONAL est une commande intuitive simple et rapide. Cette nouvelle commande s'accompagne d'un nouvel écran 16:9 – disponible dans le pack powerTouc. La commande de la machine devient un vrai plaisir.

## Un clapet pratique pour le nettoyage

Rapide et confortable : des clapets permettent un accès aisé à la zone située sous le chariot porte-scie. Pour retirer ou aspirer les restes.

# HPP 300 P – Equipements complémentaires

HOLZMA propose de nombreux équipements complémentaires pour la HPP 300 P. Pour que vous puissiez adapter précisément votre machine à votre production et exploiter au maximum son potentiel.

## Coupe et rainurage

Rainurage avec la scie – pour gagner du temps. Cette option s'impose par ex. pour la fabrication d'éléments de façades : un panneau sandwich rainuré peut être facilement courbé ou chanfreiné.

## Inciseur

Certains matériaux nécessitent une incision avant la coupe. C'est pourquoi la HPP 400 P HOLZMA peut être équipée d'un inciseur.



## Pinces de serrage pour pièces étroites

Permet le serrage de bandes étroites – à partir d'une largeur de 20 mm.

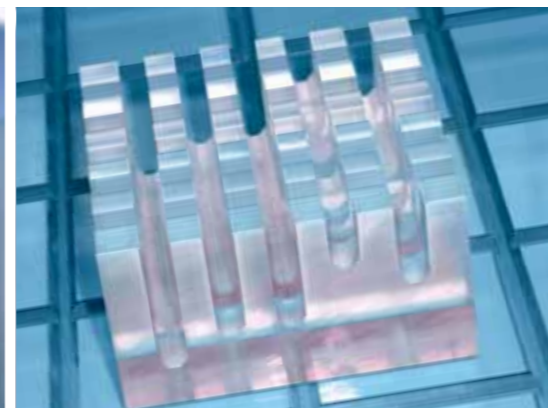

## Une coupe sans échauffement

Chariot porte-scie avec pulvérisateur en quantité minimale pour la lame de scie principale :

- Deux buses pulvérisent sur le profil des dents, une buse directement sur la dent
- Pulvérisation sans résidus
- Régulation simple de la quantité pulvérisée au réservoir. Le réglage des buses n'est pas nécessaire
- Réglage des intervalles de pulvérisation par la CADmatic



## Coupes d'angle précises

Le dispositif de coupe d'angle permet une commande de coupe précise par la CADmatic. Pour un travail rapide et convivial et des résultats précis.



## Breveté : réglage contrôlé de l'inciseur par caméra

Permet le réglage automatique de l'inciseur (manuel sur demande).

- Résultats optimaux : sélection automatique de l'éclairage et du temps d'exposition
- Ajustement simple inférieur à une minute
- Réglage précis au centième de millimètre près
- L'épaisseur de la lame de scie principale est mesurée et enregistrée par la commande

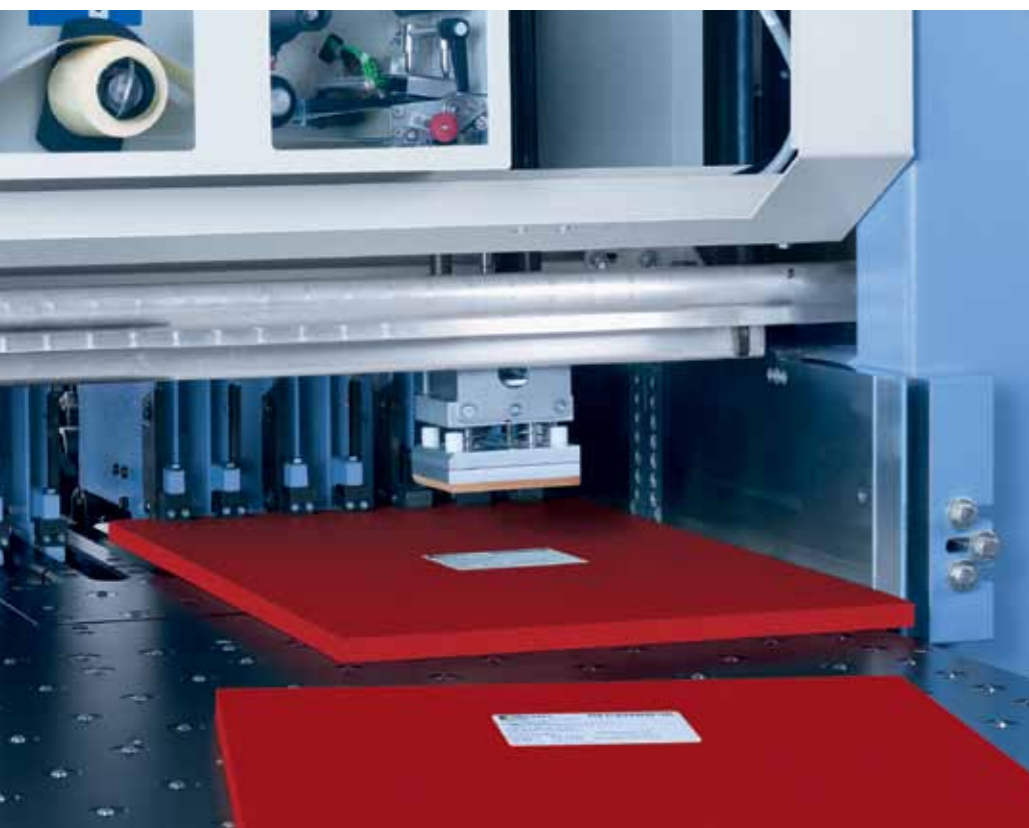

## Pack Soft-Touch pour les matériaux sensibles à la pression

Les matériaux se diversifient et les exigences augmentent : l'usinage de panneaux légers, panneaux composites ou panneaux synthétiques sensibles à la pression est courant. Le pack Soft-Touch HOLZMA réunit les technologies adaptées.



## Un étiquetage automatique

L'imprimante se trouve dans le secteur de la poutre de pression, c'est à dire dans votre champ de vision. Elle étiquette les pièces (paquets) finis. L'alimentation peut se faire par l'avant ou par l'arrière. Si vous le souhaitez, la position de l'étiquette peut être commandée de façon individuelle.

- Prévu pour les panneaux, restes et pièces finies
- Indications précises pour la zone d'empilage
- Prescriptions pour la suite de l'usinage
- Gain de temps
- Evite les erreurs
- Guide l'opérateur

## Des solutions pour les surfaces sensibles

Si vous usinez des surfaces fragiles et voulez réduire les pertes, une scie à panneaux adaptée s'impose. HOLZMA offre de nombreuses solutions – dont des packs économiques.

## Une imprimante d'étiquettes pour d'excellents résultats

Les imprimantes pour étiquettes HOLZMA assurent des processus efficaces. Elles permettent la réalisation d'étiquettes directement à la scie et une conception individuelle avec code-barres, texte et graphiques. Si en plus vous utilisez le logiciel d'optimisation Cut Rite, on passe directement des instructions imprimées à la suite de l'usinage. Pour une intégration parfaite de votre scie dans votre processus de production.

## Imprimante d'étiquettes pivotante et stock tampon

Le nouveau stock tampon HOLZMA assure des processus efficaces et une manutention optimale. Equipé d'une imprimante pour étiquettes pivotante, il permet un stockage intermédiaire ergonomique. Cette imprimante intégrée sort les étiquettes dans une position conviviale pour l'opérateur et en concordance avec la pièce.

## Bouton marche-arrêt supplémentaire

- Permet un démarrage de programme indépendant du tableau de commande
- Equipé d'un bouton-poussoir d'arrêt d'urgence



## Surface de table en aluminium anodisé

Ce revêtement spécial assure un transport en douceur des matériaux aux surfaces fragiles.

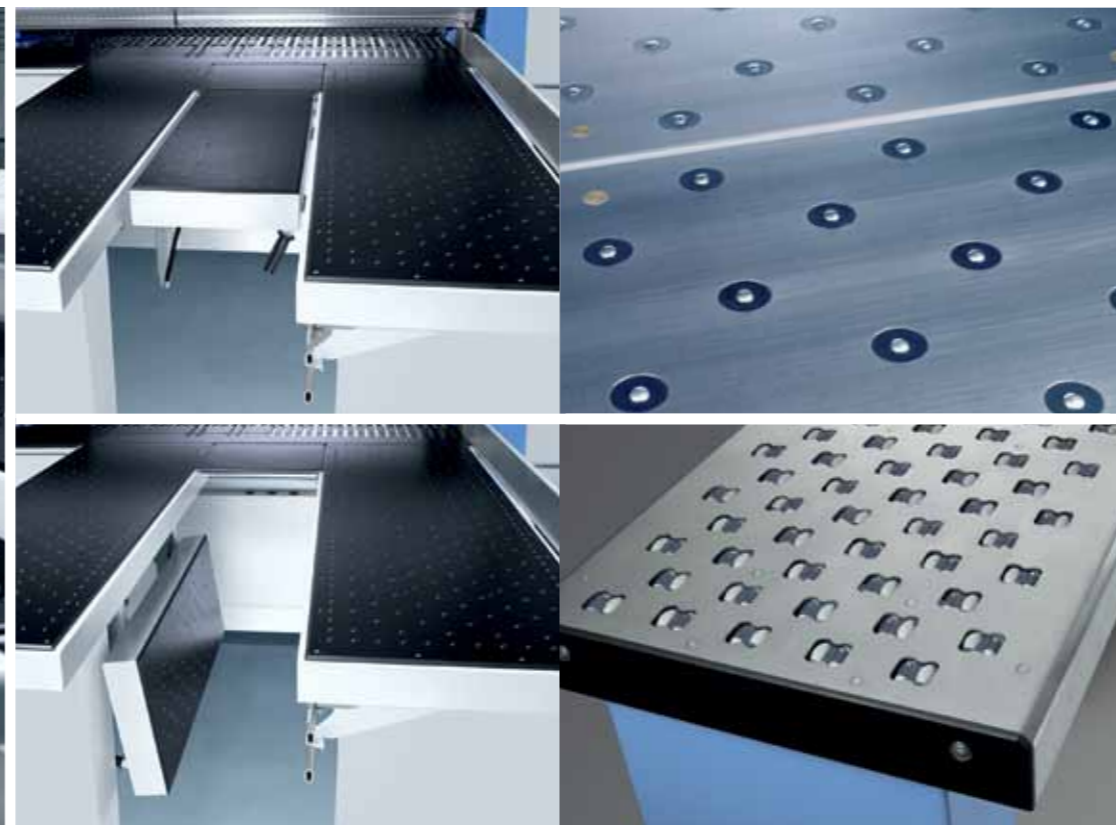
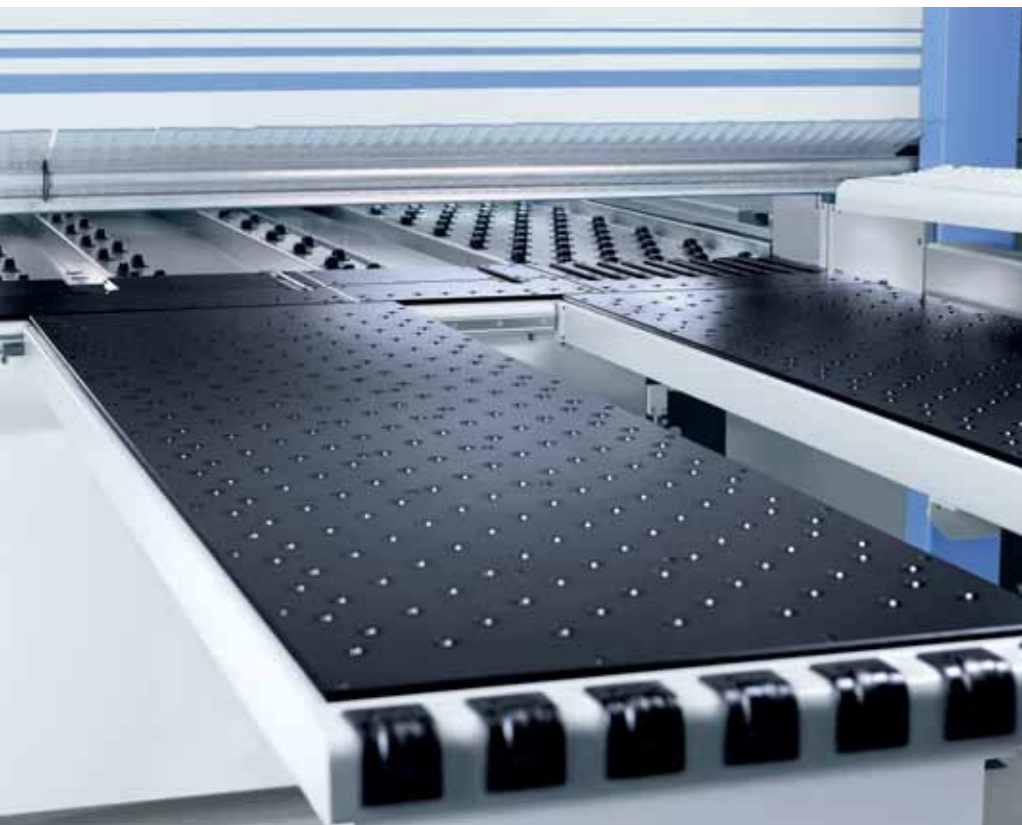

## Table à coussin d'air mobile

Une table à coussin d'air déplaçable par des guides linéaires offre une surface de travail et de dépose mobile. Elle permet un déplacement ergonomique et en douceur des petits et grands panneaux et des paquets.

## Tables à coussin d'air rallongées (sans photo)

Aide précieuse pour la coupe de panneaux de grande dimension.

## Table à coussin d'air rabattable (La photo montre le principe)

- Empêche le cintrage des matériaux minces
- Augmente la surface de travail
- Principalement pour les grands panneaux
- Rabattable : accès aisé à la ligne de coupe

## Rouleaux toutes directions

Des tables équipées de rouleaux toutes directions sont disponibles pour la HPP 300 P en remplacement des tables à coussin d'air de série. L'avantage : une faible résistance frictionnelle, une manipulation aisée et une ergonomie optimale.

## Rideau antipoussière

Idéal pour le travail avec des matériaux dont la coupe génère beaucoup de poussière. Des rideaux antipoussière sur les deux côtés de la ligne de coupe évitent la propagation de poussière dans l'air et améliorent l'aspiration.



### Règle d'éjection automatique

- Pousse les restes de panneaux de la partie arrière de la table vers l'avant
- Supprime les interventions dans la zone de coupe
- Ergonomique

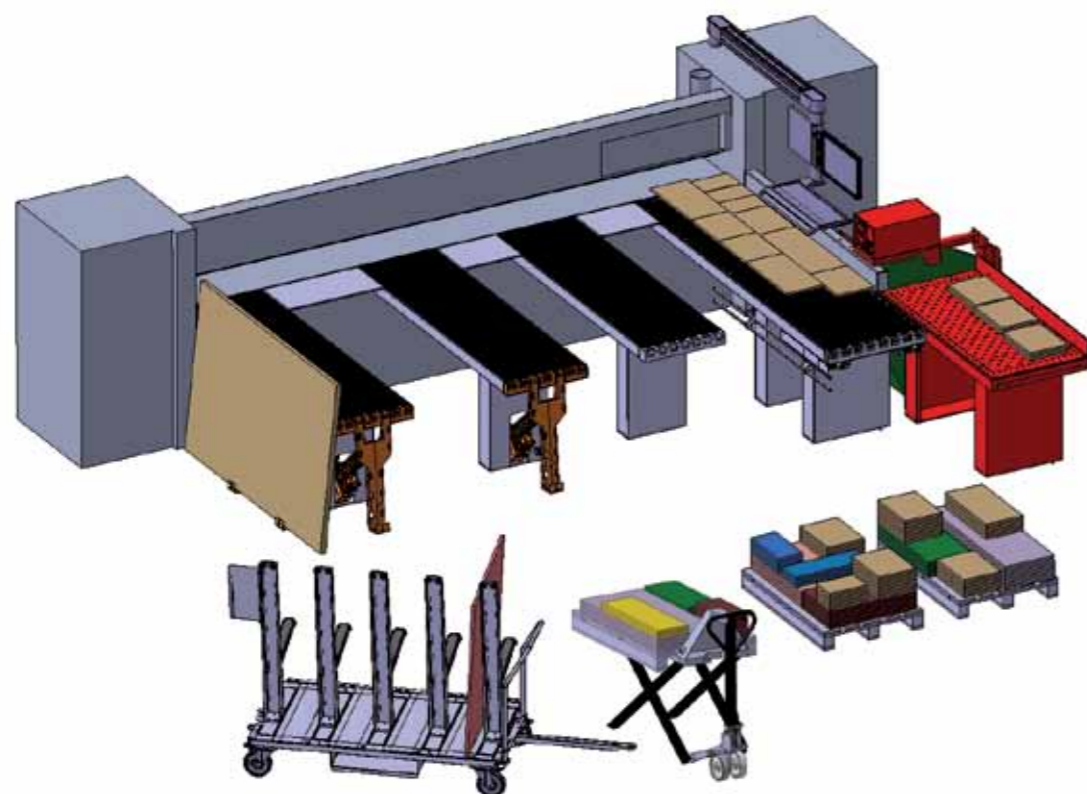

### Concept d'empilage

Ce concept global de logiciels et matériel guide l'opérateur de la dépose de la première pièce jusqu'à la palette finie. Un affichage LED signale à l'opérateur en même temps que l'écran quand une pièce coupée doit être poussée sur le stock tampon ou y être prise en charge. Le système utilise le tampon de façon intelligente pour améliorer la formation

des piles. L'avantage : l'opérateur sait en permanence quand il doit empiler quelle pièce à quel endroit. Ce qui réduit systématiquement les temps et courses inutiles. Les principaux composants du nouveau concept d'empilage HOLZMA sont :

- Logiciel d'empilage sous forme de module complémentaire pour CADmatic 4.5 PROFESSIONAL

- Impression d'étiquettes avec informations d'empilage – avec une imprimante manuelle (p. 27) ou en option avec une imprimante automatique sur la poutre de pression (p. 26)
- Stock tampon ergonomique (p. 27)
- Aides à l'alimentation et l'empilage pneumatique en longitudinal sur la table à coussin d'air
- Et bien davantage

### Optimisation de coupe au bureau

Avec le programme d'optimisation Cut Rite, HOLZMA assure depuis des décennies un rendement élevé et une technique de découpe efficace.

- Commande de projet optimisée
- Processus de découpe efficaces
- Contrôle des coûts
- Calculs rapides

En alternative à l'optimisation Cut Rite, le module CADmatic CADplan peut être utilisé directement à la scie pour les petites optimisations.

### Pinces de serrage supplémentaires

Un extra pour votre scie HOLZMA. Pour une préhension fiable des matériaux minces, étroits, lisses ou de grande dimension.

### Dispositif de fermeture de la ligne de coupe

Des dispositifs ferment rapidement la ligne de coupe pour éviter que les chutes étroites ne tombent dans le bâti ou ne se bloquent dans la ligne de coupe. Pour un travail continu.

### Pack dynamique „Chariot porte-scie“

Le pack dynamique "Chariot porte-scie" assure encore plus de puissance pour votre production.

- Vitesse d'avance du chariot porte-scie de 150 m/min au lieu des 130 m/min de départ
- Galets de roulement précontraints
- Dispositif de soufflage pour cellules

### Coupe multiple

A chaque cycle de coupe, on augmente la hauteur de la lame de scie d'une valeur paramétrique jusqu'à ce que le paquet de panneaux soit entièrement coupé.



# HPP 400 P – aussi individuelle que vos exigences

HPP 400 P

La HPP 400 P offre une technique de qualité à prix avantageux. De série, elle comprend tout ce que vous souhaitez pour cette catégorie de machine – et bien davantage, si vous en avez besoin. Il vous suffit de sélectionner les équipements complémentaires adaptés. Vous investissez de façon ciblée dans la technique adéquate et adaptez votre HOLZMA à vos exigences individuelles.



## Aperçu de la HPP 400 P

- Scie individuelle flexible et rapide
- Dépassement de la lame de scie de 125 mm
- Manutention simple
- Fiable et performante
- Disponible en deux longueurs de coupe (3 200/4 300 mm)



HPP 400 P. La photo peut représenter des équipements spéciaux.

Vous êtes tourné vers le futur. HOLZMA l'est également. L'équipement de base en témoigne.  
Profitez d'une technique actuelle de haute précision.

## Paramètres matériaux

Si vous utilisez de nombreux matériaux, les réglages se multiplient et prennent du temps. Avec le module CADmatic „Paramètres matériaux“, les réglages sont plus rapides.

Vous ne saisissez les paramètres qu'une fois pour chaque matériau. Pour la course de déplacement du dispositif d'équerrage, le dépassement de la lame de scie ou le point de plongée pour les matériaux postformés.

Il ne vous reste plus qu'à appeler le profil souhaité lors d'un changement de matériau – et votre scie HOLZMA se règle toute seule.



La photo montre le principe

## Un pousseur programmé précis

- Rigidité élevée
- Commande électronique
- Guidage précis par support T double
- Système de mesure électromagnétique garantissant une précision de positionnement de +/- 0,1 mm
- Système de mesure sans usure ni entretien

## Poutre de pression stable pour une qualité élevée

- Zone de pression de grande dimension directement sur la ligne de coupe réduisant au maximum les vibrations des matériaux
- Guide linéaire bilatéral
- Crémaillère et pignon assurent le rééquilibrage nécessaire
- Le résultat : des coupes précises pour les panneaux individuels et les paquets



## ecoPlus : économisez l'énergie avec une technique actuelle

- Moteurs IE3 sur tous les modèles
- de nombreuses innovations pour une meilleure ergonomie et des déroulements optimaux
- Un conseil : avant votre achat renseignez-vous sur les aides gouvernementales

Informations détaillées dans le prospectus ecoPlus.

## Table à buses

La table à buses convient tout particulièrement à l'usinage de matériaux fragiles ou de panneaux et paquets particulièrement lourds.

## Nouveau avec la technologie dustEx

HOLZMA a été l'un des premiers constructeurs à introduire une table entièrement équipée de buses. dustEx est un autre développement décisif.

De nouvelles buses combinées le long de la ligne de coupe transportent de façon ciblée la poussière et les copeaux vers

la règle d'équerrage, où ils y sont captés de façon efficace grâce à une géométrie d'aspiration optimale.

Un plus : le rideau antipoussière à l'avant et à l'arrière complète avantageusement le pack dustEx.



Pincettes de serrage en version de base

## Pincettes de serrage

Les robustes pincettes de serrage HOLZMA positionnent le matériau en douceur et avec précision contre la ligne de coupe. Pour ce faire, les doigts inférieurs ne sont montés qu'après l'incision commune des pincettes de serrage et de la poutre de pression. De plus, les pincettes de serrage et les rainures étroites garantissent une grande surface de table.

Les avantages :

- Conçu spécialement pour l'usinage de matériaux synthétiques
- Coupe impeccable, même pour les matériaux minces
- Maintien précis et guidage en douceur
- Conçu pour un mode continu en plusieurs équipes



## Sciage en avalant : parfait pour les matériaux minces

L'usinage des panneaux minces comme le PETG est plus aisé avec des scies au sens de coupe en avalant. Ces scies peuvent travailler contre le sens d'usinage habituel, c'est à dire en partant du dispositif d'équerrage. Pour une coupe impeccable.

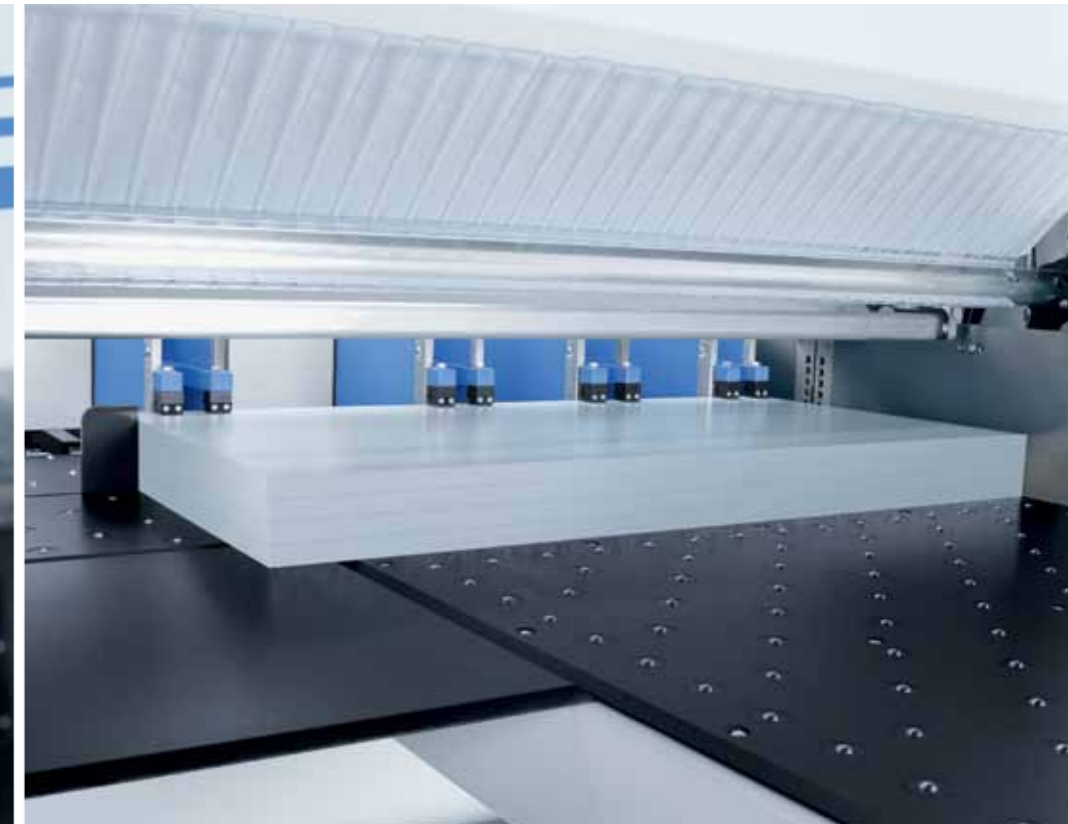

## Un brevet HOLZMA : le dispositif d'équerrage central

- Le dispositif d'équerrage HOLZMA est intégré dans le chariot porte-scie, ce qui réduit le temps des cycles de près de 25 % par rapport aux systèmes habituels
- Réglage électrique de la pression de 0 à 120 N permettant un usinage en douceur même des panneaux minces
- Pression possible sur l'ensemble de la longueur de coupe



Equipement spécial



powerTouch  
Disponible en vidéo



## Chariot porte-scie

Le nouveau chariot porte-scie de la HPP 400 P se distingue par un fonctionnement silencieux, une précision élevée et une faible consommation en énergie.

- Conçu spécialement pour la HPP 400 P
- Construction de base massive et rigide du capot en acier pour une dynamique et une précision élevées

- Vitesse d'avance réglable en continu – pour une coupe précise des matériaux complexes
- Dépassement durable et précis de la lame de scie
- Positionnement rapide, précis, sans usure et continu de la lame principale par guide linéaire avec vis sans fin (breveté)
- Pas de relèvement du moteur de la scie principale

- Entraînement silencieux et sans entretien de la lame de la scie principale
- Système Power-Loc : changement de lame rapide et simple
- Galets de roulement sur ressorts (option) reposant précisément contre les guides
- Cellule avec unité de soufflage
- Excellente aspiration grâce à la nouvelle construction du chariot porte-scie
- Pack postforming en option
- Inciseur en option

## CADmatic 4.5 PROFESSIONAL

CADmatic 4.5 PROFESSIONAL est une commande intuitive simple et rapide. Cette nouvelle commande s'accompagne d'un nouvel écran 16:9 – disponible dans le pack powerTouc. La commande de la machine devient un vrai plaisir.

## Un clapet pratique pour le nettoyage

Rapide et confortable : l'accès à l'espace sous le chariot porte-scie est facilité par des clapets.

# HPP 400 P – Equipements complémentaires

HOLZMA propose un grand nombre d'équipements complémentaires pour la HPP 400 P.

Ils permettent d'adapter précisément votre machine à votre production en exploitant son potentiel au maximum.

## Coupe et rainurage

Rainurage avec la scie – pour gagner du temps. Cette option s'impose par ex. pour la fabrication d'éléments de façades : un panneau sandwich rainuré peut être facilement courbé ou chanfreiné.

## Inciseur

Certains matériaux nécessitent une incision avant la coupe. C'est pourquoi la HPP 400 P HOLZMA peut être équipée d'un inciseur.



## Pinces de serrage pour pièces étroites

Permet le serrage de bandes étroites – à partir d'une largeur de 20 mm.

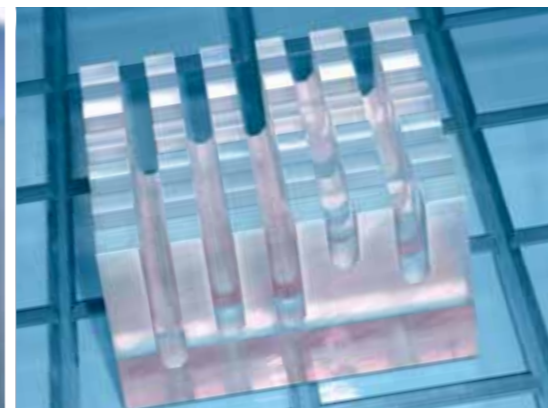

## Une coupe sans échauffement

Chariot porte-scie avec pulvérisateur en quantité minimale pour la lame de scie principale :

- Deux buses pulvérisent sur le profil des dents, une buse directement sur la dent
- Pulvérisation sans résidus
- Régulation simple de la quantité pulvérisée au réservoir. Le réglage des buses n'est pas nécessaire
- Intervalles de pulvérisation réglables par la CADmatic



## Coupes d'angle précises

Le dispositif de coupe d'angle permet une commande de coupe précise par la CADmatic. Pour un travail rapide et convivial et des résultats précis.



## Breveté : réglage contrôlé de l'inciseur par caméra

Permet le réglage automatique de l'inciseur (manuel sur demande).

- Résultats optimaux : sélection automatique de l'éclairage et du temps d'exposition
- Ajustement simple inférieur à une minute
- Réglage précis au centième de millimètre près
- L'épaisseur de la lame de scie principale est mesurée et enregistrée par la commande. Ce qui réduit les erreurs de manipulation

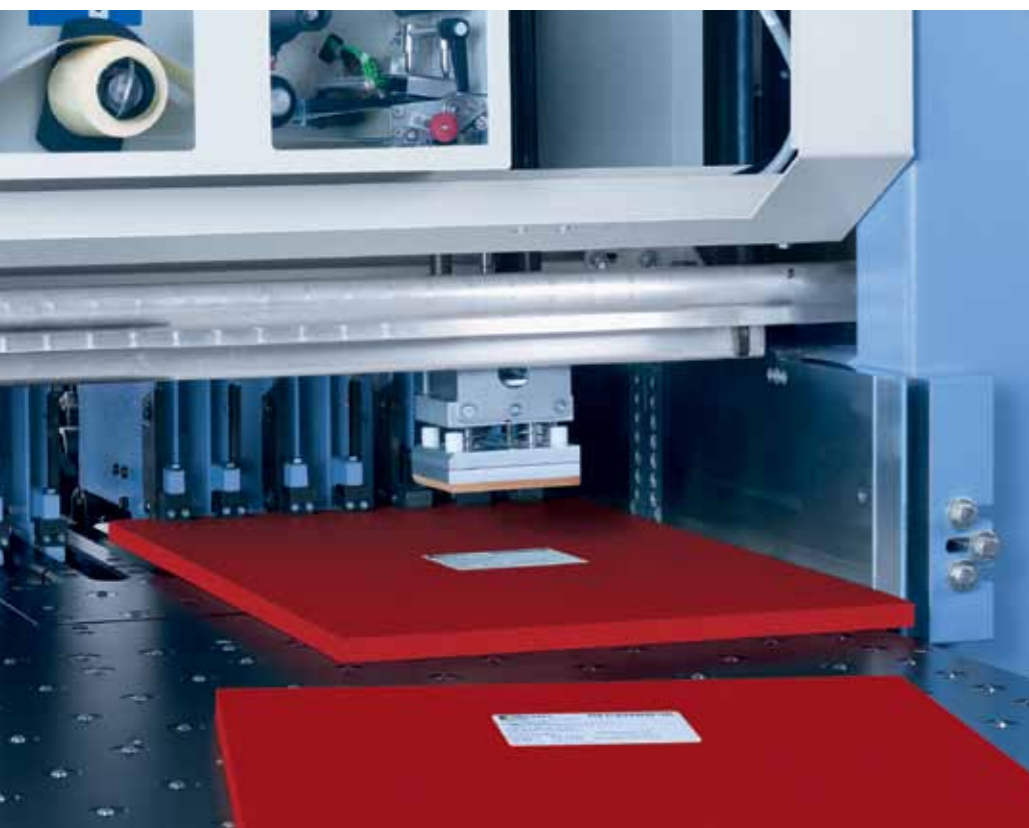

## Pack Soft-Touch pour les matériaux sensibles à la pression

Les matériaux se diversifient et les exigences augmentent : l'usinage de panneaux légers, panneaux composites ou panneaux synthétiques sensibles à la pression est courant. Le pack Soft-Touch HOLZMA réunit les technologies adaptées.



## Un étiquetage automatique

L'imprimante se trouve dans le secteur de la poutre de pression, c'est à dire dans votre champ de vision. Elle étiquette les pièces (paquets) finis. L'alimentation peut se faire par l'avant ou par l'arrière. Si vous le souhaitez, la position de l'étiquette peut être commandée de façon individuelle.

- Prévu pour les panneaux, restes et pièces finies
- Indications précises pour la zone d'empilage
- Prescriptions pour la suite de l'usinage
- Gain de temps
- Evite les erreurs
- Guide l'opérateur

## Solutions pour matériaux sensibles

Si vous usinez des surfaces fragiles et voulez réduire les pertes, une scie à panneaux adaptée s'impose. HOLZMA offre de nombreuses solutions – dont des packs économiques.

## Une imprimante d'étiquettes pour d'excellents résultats

Les imprimantes pour étiquettes HOLZMA assurent des processus efficaces. Elles permettent la réalisation d'étiquettes directement à la scie et une conception individuelle avec code-barres, texte et graphiques. Si en plus vous utilisez le logiciel d'optimisation Cut Rite, on passe directement des instructions imprimées à la suite de l'usinage. Pour une intégration parfaite de votre scie dans votre processus de production.

## Imprimante d'étiquettes pivotante et stock tampon

Le nouveau stock tampon HOLZMA assure des processus efficaces et une manutention optimale. Equipé d'une imprimante pour étiquettes pivotante, il permet un stockage intermédiaire ergonomique. Cette imprimante intégrée sort les étiquettes dans une position conviviale pour l'opérateur et en concordance avec la pièce.

## Bouton marche-arrêt supplémentaire

- Permet un démarrage de programme indépendant du tableau de commande
- Equipé d'un bouton-poussoir d'arrêt d'urgence



## Surface de table en aluminium anodisé

Ce revêtement spécial assure un transport en douceur des matériaux aux surfaces fragiles.

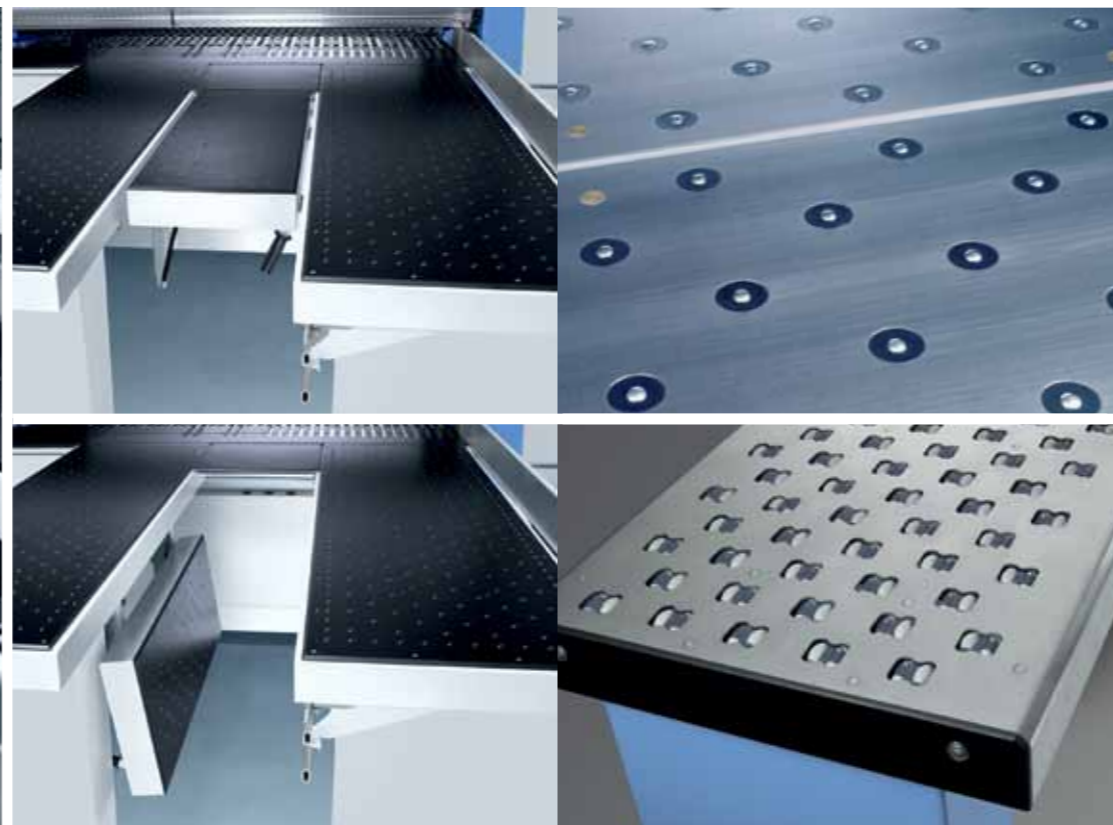
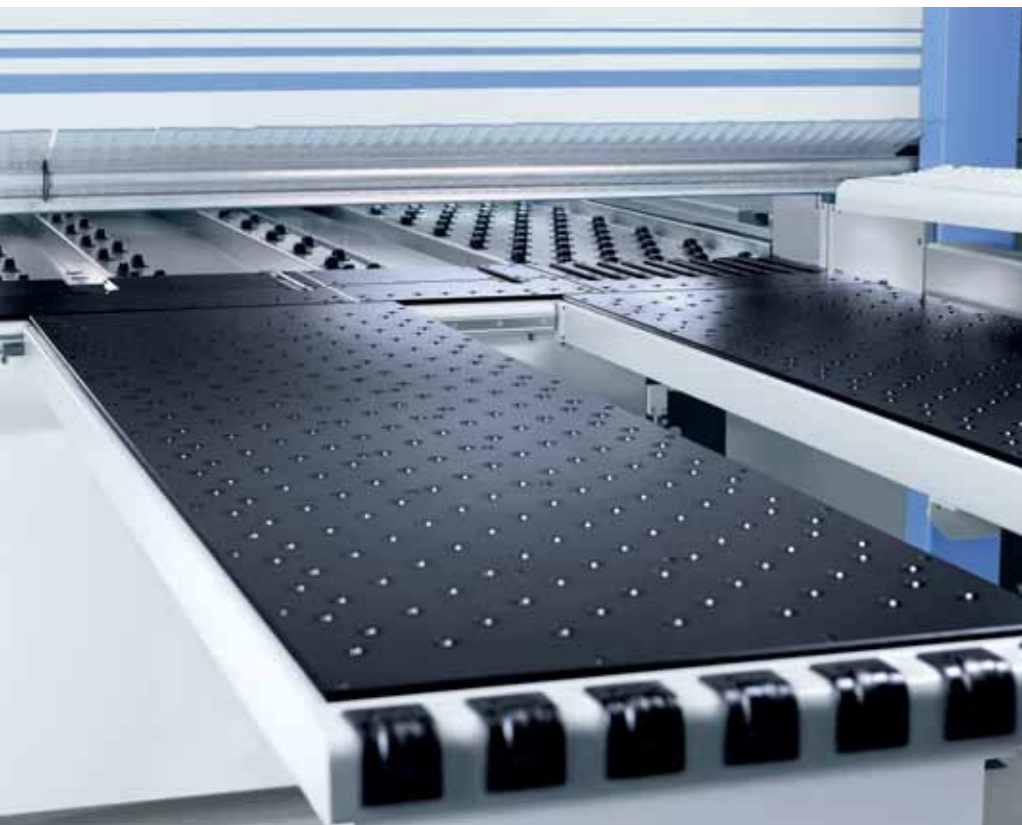

## Table à coussin d'air mobile

Une table à coussin d'air déplaçable par des guides linéaires offre une surface de travail et de dépose mobile. Elle permet un déplacement ergonomique et en douceur des petits et grands panneaux et des paquets.

## Tables à coussin d'air rallongées (sans photo)

Aide précieuse pour la coupe de panneaux de grande dimension.

## Table à coussin d'air rabattable (La photo montre le principe)

- Empêche le cintrage des matériaux minces
- Augmente la surface de travail
- Principalement pour les grands panneaux
- Rabattable : accès aisé à la ligne de coupe

## Rouleaux toutes directions

Des tables équipées de rouleaux toutes directions sont disponibles pour la HPP 400 P en remplacement des tables à coussin d'air de série. L'avantage : une faible résistance frictionnelle, une manipulation aisée et une ergonomie optimale.

## Rideau antipoussière

Idéal pour le travail avec des matériaux dont la coupe génère beaucoup de poussière. Des rideaux antipoussière sur les deux côtés de la ligne de coupe évitent la propagation de poussière dans l'air et améliorent l'aspiration.



### Règle d'éjection automatique

- Pousse les restes de panneaux de la partie arrière de la table vers l'avant
- Plus d'intervention dans la zone de coupe
- Ergonomique

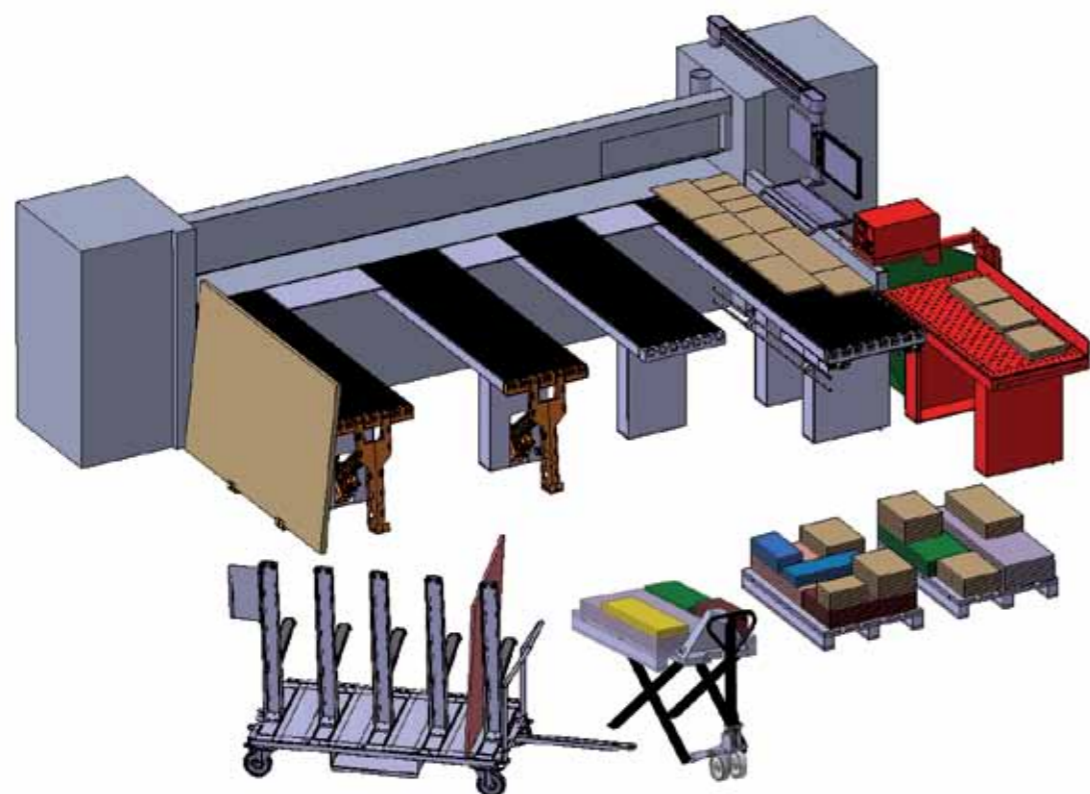

### Pinces de serrage supplémentaires

Un extra pour votre scie HOLZMA. Pour un serrage fiable des matériaux minces, lisses ou de grande dimension.

### Dispositif de fermeture de la ligne de coupe

Des dispositifs ferment rapidement la ligne de coupe pour éviter que les chutes étroites ne tombent dans le bâti ou ne se bloquent dans la ligne de coupe. Pour un travail continu.

### Pack dynamique „Chariot porte-scie“

Le pack dynamique "Chariot porte-scie" assure encore plus de puissance pour votre production.

- Vitesse d'avance du chariot porte-scie de 150 m/min au lieu des 130 m/min de départ
- Galets de roulement précontraints
- Dispositif de soufflage pour cellules

### Coupe multiple

A chaque cycle de coupe, on augmente la hauteur de la lame de scie d'une valeur paramétrique jusqu'à ce que le paquet de panneaux soit entièrement coupé.

### Concept d'empilage

Ce concept global de logiciels et matériel guide l'opérateur de la dépose de la première pièce jusqu'à la palette finie. Un affichage LED signale à l'opérateur en même temps que l'écran quand une pièce coupée doit être poussée sur le stock tampon ou y être prise en charge. Le système utilise le tampon de façon intelligente pour améliorer la formation

des piles. L'avantage : l'opérateur sait en permanence quand il doit empiler quelle pièce à quel endroit. Ce qui réduit systématiquement les temps et courses inutiles. Les principaux composants du nouveau concept d'empilage HOLZMA sont :

- Logiciel d'empilage sous forme de module complémentaire pour CADmatic 4.5 PROFESSIONAL

- Impression d'étiquettes avec informations d'empilage – avec une imprimante manuelle (p. 43) ou en option avec une imprimante automatique sur la poutre de pression (p. 42)
- Stock tampon ergonomique (p. 43)
- Aides à l'alimentation et l'empilage pneumatique en longitudinal sur la table à coussin d'air
- Et bien davantage

### Optimisation de coupe au bureau

Avec le programme d'optimisation Cut Rite, HOLZMA assure depuis des décennies un rendement élevé et une technique de découpe efficace.

- Commande de projet optimisée
- Processus de découpe efficaces
- Contrôle des coûts
- Calculs rapides

En alternative à l'optimisation Cut Rite, le module CADmatic CADplan peut être utilisé directement à la scie pour les petites optimisations.



# HPP 500 P – Un usinage plastique de grande envergure

HPP 500 P

Avec des technologies innovantes, une construction massive et une vitesse élevée pour un niveau sonore minimal, la HPP 500 P est le nec plus ultra en matière d'usinage de matériaux synthétiques. Elle est idéale pour les entreprises qui usinent de grandes quantités de matériaux en temps réduit, produisent en série ou coupent des panneaux de grande dimension.



## Points forts de la HPP 500 P pour l'usinage de matériaux synthétiques :

- Construction stable pour une utilisation continue en plusieurs équipes
- Unique : bâti en fonte minérale – silencieux, rigide et antivibratoire
- Longueur de coupe de jusqu'à 5 600 mm sur l'ensemble de la largeur
- Grand choix d'équipements complémentaires pour un rendement et un fonctionnement individuels



La photo pouvant représenter un équipement spécial.

# HPP 500 P – Equipements de base

La nouvelle HPP 500 P est à la pointe du progrès. Cette scie convainc déjà en équipement de base par des technologies actuelles et des solutions innovantes.



## ecoPlus : économisez l'énergie avec une technique actuelle

- Moteurs IE3 sur tous les modèles
- de nombreuses innovations pour une meilleure ergonomie et des déroulements optimaux
- Un conseil : avant votre achat renseignez-vous sur les aides gouvernementales

Informations détaillées dans le prospectus ecoPlus

## Des brosses innovantes

Des brosses montées à l'intérieur des évidements des pinces de serrage ferment la poutre de pression et évitent l'infiltration de la poussière.

- Avec un principe de clipsage pour un changement rapide et simple des brosses
- Aspiration directe de la poussière, également par la règle d'équerrage

## Technologie à micro-joint :

Les évidements pour les pinces de serrage disponibles en option sont fermés mais s'ouvrent aisément au besoin. Ce qui améliore l'aspiration.

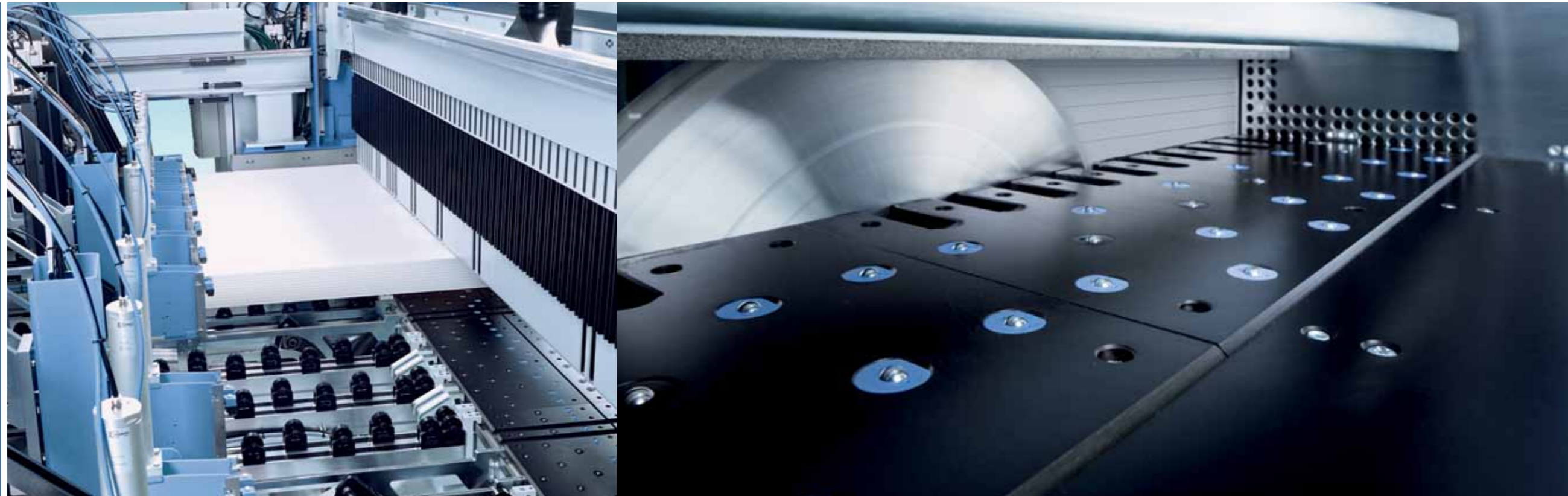

## Un pousseur programmé précis

- Rigidité élevée
- Commande électronique
- Guidage précis par support T double
- Système de mesure électromagnétique garantissant une précision de positionnement de +/- 0,1 mm
- Système de mesure sans usure ni entretien

## Poutre de pression stable pour une qualité élevée

- Construction massive en acier
- Temps de cycle réduits grâce à un système pneumatique dynamique
- Meilleure aspiration par résistance à l'air réduite
- Zone de pression de grande dimension directement sur la ligne de coupe réduisant au maximum les vibrations des matériaux
- Guide linéaire bilatéral
- Crémaillère et pignon assurent le rééquilibrage nécessaire
- Le résultat : des coupes précises pour les panneaux individuels et les paquets

## Table à buses

La table à buses convient tout particulièrement à l'usinage de matériaux fragiles ou de panneaux et paquets particulièrement lourds.

## Nouveau avec la technologie dustEx

HOLZMA a été l'un des premiers constructeurs à introduire une table entièrement équipée de buses. dustEx est un autre développement décisif.

De nouvelles buses combinées le long de la ligne de coupe transportent de façon ciblée la poussière et les copeaux vers la règle d'équerrage, où ils y sont captés de façon efficace grâce à une géométrie d'aspiration optimale.

Un plus : le rideau antipoussière à l'avant et à l'arrière complète avantageusement le pack dustEx.

### Avantages SORB TECH par rapport aux constructions en acier :

- Amortissement des vibrations 10 fois plus élevé
- Augmentation de 20 % de l'absorption du bruit
- Augmentation de 30 % de la durée de vie des lames de scie
- Diminution de 40 % du besoin primaire en énergie lors de la fabrication

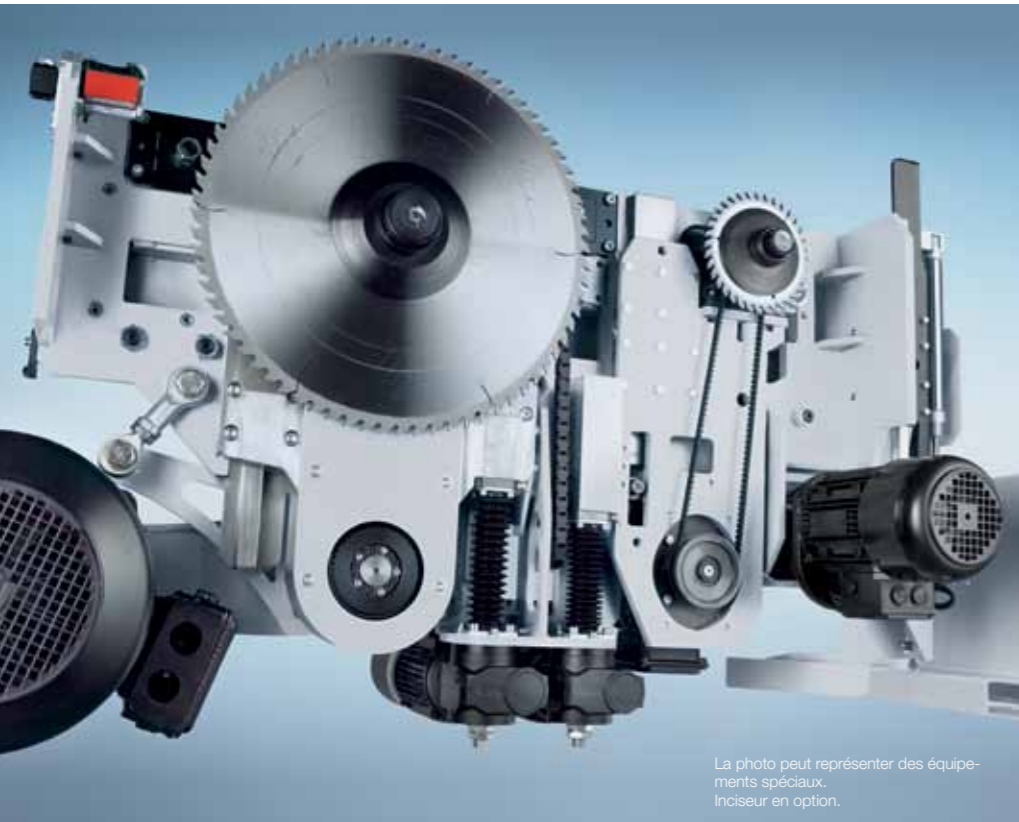

Clapet de nettoyage sur l'avant



Clapet de nettoyage sur l'arrière

### Chariot porte-scie

La HPP 500 P est dans une catégorie à part – comme l'est le chariot porte-scie qui équipe cette scie à haut rendement HOLZMA. Il garantit une précision élevée grâce à un fonctionnement régulier et travaille avec un haut rendement énergétique. Ce qui est rendu possible grâce à un grand nombre de technologies innovantes :

- Construction de base massive et rigide du capot en acier pour une dynamique et une précision élevées
- Vitesse d'avance réglable en continu – pour une coupe précise des matériaux complexes
- Dépassement durable et précis de la lame de scie
- Positionnement rapide, précis, sans usure et continu de la lame principale par guide linéaire avec vis sans fin (breveté)

- Pas de relèvement du moteur de la scie principale
- Entraînement silencieux et sans entretien de la lame de la scie principale
- Système Power-Loc : changement de lame rapide et simple
- Galets de roulement sur ressorts reposant précisément contre les guides
- Cellule avec unité de soufflage
- Excellente aspiration grâce à la nouvelle construction du chariot porte-scie
- Pack postforming en option
- Inciseur en option

### Bâti en SORB TECH

Plus la vitesse d'une machine est élevée, plus les vibrations et la nuisance sonore le sont aussi. C'est la raison pour laquelle le bâti de la gamme 5 est en SORB TECH. Ce matériau de construction innovant est composé de minéraux durs aux grains de différentes épaisseurs combinés en une masse spécialement adaptée à l'aide de liants et d'additifs spéciaux.

Le résultat : un bâti extrêmement rigide, silencieux et stable même après plusieurs

millions de cycles d'efforts.

- Haute précision de la course du chariot porte-scie et des lames de scie
- Réduction de l'usure, augmentation de la durée de vie – réduction des coûts
- Table de travail à hauteur conviviale
- Grâce à SORB TECH les scies de la gamme 5 sont particulièrement silencieuses

### Un clapet pratique pour le nettoyage

Rapide et confortable : l'accès à l'espace sous le chariot porte-scie est facilité par des clapets.



## Sciage en avalant : parfait pour les matériaux minces

L'usinage des panneaux minces comme le PETG est plus aisé avec des scies au sens de coupe en avalant. Ces scies travaillent contre le sens d'usinage habituel, c'est à dire en partant du dispositif d'équerrage. Pour une coupe impeccable.



## Paramètres matériaux

Si vous utilisez de nombreux matériaux, les réglages se multiplient et prennent du temps. Avec le module CADmatic „Paramètres matériaux“, les réglages sont plus rapides.

Vous ne saisissez les paramètres qu'une fois pour chaque matériau. Pour la course de déplacement du dispositif d'équerrage, le dépassement de la lame de scie ou le point de plongée pour les matériaux postformés.

Il ne vous reste plus qu'à appeler le profil souhaité lors d'un changement de matériau – et votre scie HOLZMA se règle toute seule.



powerTouch  
Disponible en vidéo



## Pincettes de serrage

Les robustes pincettes de serrage HOLZMA positionnent le matériau en douceur et avec précision contre la ligne de coupe. Pour ce faire, les doigts inférieurs ne sont montés qu'après l'incision commune des pincettes de serrage et de la poutre de pression. Et avec les rainures très étroites de la table, les pincettes de serrage garantissent une grande surface de table.

Les avantages :

- Conçu spécialement pour l'usinage de matériaux synthétiques
- Coupe impeccable, même pour les matériaux minces
- Stabilité élevée grâce à une tige de piston double continue dans chaque pince de serrage
- Maintien précis et guidage en douceur
- Conçu pour un mode continu en plusieurs équipes

## Un brevet HOLZMA : le dispositif d'équerrage central

- Le dispositif d'équerrage HOLZMA est intégré dans le chariot porte-scie, ce qui réduit le temps des cycles de près de 25 % par rapport aux systèmes habituels
- Le réglage continu de la force de pression permet un usinage aisé des panneaux fins, stratifiés et des matériaux fragiles. S'y ajoute la nouvelle commande de pression adaptée à la hauteur de paquet : plus le paquet est haut, plus la pression est importante

## CADmatic 4.5 PROFESSIONAL

CADmatic 4.5 PROFESSIONAL est une commande intuitive simple et rapide. Cette nouvelle commande s'accompagne d'un nouvel écran 16:9 – disponible dans le pack powerTouch. La commande de la machine devient un vrai plaisir.

# HPP 500 P – Equipements complémentaires

La HPP 500 P est aussi variée que vos exigences pratiques, elle peut être adaptée de façon individuelle à tout processus de production. Pour que vous puissiez exploiter à fond votre HOLZMA.

## Inciseur

Certains matériaux nécessitent une incision avant la coupe. C'est pourquoi la HPP 500 P HOLZMA peut être équipée d'un inciseur.

## Coupe et rainurage

Rainurage avec la scie – pour gagner du temps. Cette option s'impose par ex. pour la fabrication d'éléments de façades : un panneau sandwich rainuré peut être facilement courbé ou chanfreiné.

## Breveté : réglage contrôlé de l'inciseur par caméra

Permet le réglage automatique de l'inciseur (manuel sur demande).

- Résultats optimaux : sélection automatique de l'éclairage et du temps d'exposition
- Ajustement simple inférieur à une minute
- Réglage précis au centième de millimètre près
- L'épaisseur de la lame de scie principale est mesurée et enregistrée par la commande. Ce qui réduit les erreurs.

## Optimisation de coupe au bureau

Avec le programme d'optimisation Cut Rite, HOLZMA assure depuis des décennies un rendement élevé et une technique de découpe efficace.

- Commande de projet optimisée
- Processus de découpe efficaces
- Contrôle des coûts
- Calculs rapides

En alternative à l'optimisation Cut Rite, le module CADmatic CADplan peut être utilisé directement à la scie pour les petites optimisations.

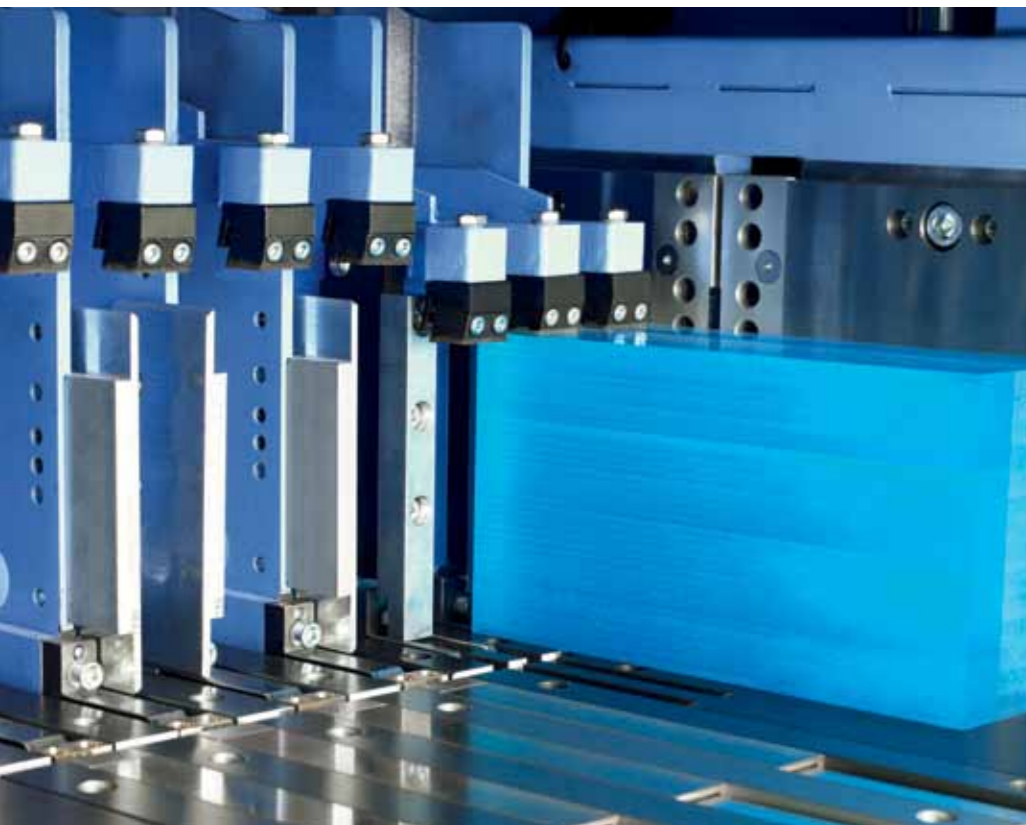

## Pincettes de serrage pour pièces étroites

Permettent le serrage de bandes étroites – à partir d'une largeur de 20 mm.

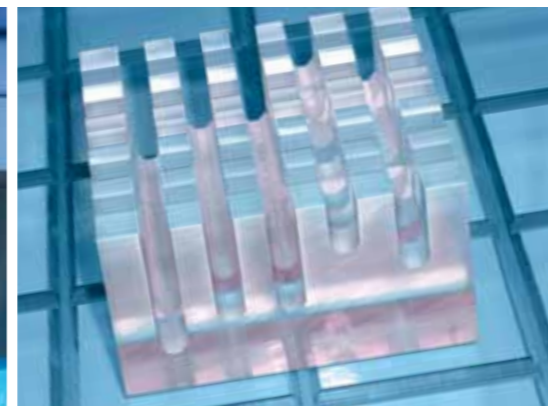

## Une coupe sans échauffement

Chariot porte-scie avec pulvérisateur en quantité minimale pour la lame de scie principale :

- Deux buses pulvérisent sur le profil des dents, une buse directement sur la dent
- Pulvérisation sans résidus
- Régulation simple de la quantité pulvérisée au réservoir. Le réglage des buses n'est pas nécessaire
- Intervalles de pulvérisation réglables par la CADmatic



## Une imprimante d'étiquettes pour d'excellents résultats

Les imprimantes pour étiquettes HOLZMA assurent des processus efficaces. Elles permettent la réalisation d'étiquettes directement à la scie et une conception individuelle avec code-barres, texte et graphiques. Si en plus vous utilisez le logiciel d'optimisation Cut Rite, on passe directement des instructions imprimées à la suite de l'usinage. Pour une intégration parfaite de votre scie dans votre processus de production.

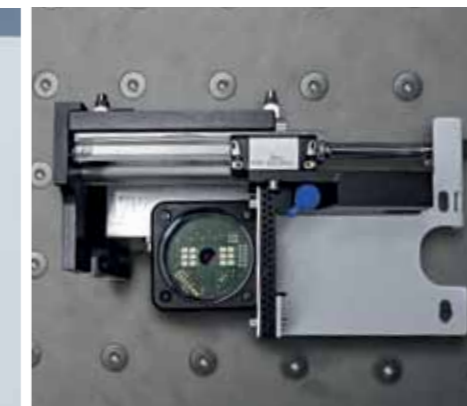

## Solutions pour surfaces fragiles

Si vous usinez des surfaces fragiles et voulez réduire les pertes, une scie à panneaux adaptée s'impose. HOLZMA offre de nombreuses solutions – dont des packs économiques.



## Bouton marche-arrêt supplémentaire

- Permet un démarrage de programme indépendant du tableau de commande
- Equipé d'un bouton-poussoir d'arrêt d'urgence



## Surface de table en aluminium anodisé

Ce revêtement spécial assure un transport en douceur des matériaux aux surfaces fragiles.

## Règle d'éjection automatique

- Pousse les restes de panneaux de la partie arrière de la table vers l'avant
- Plus d'intervention dans la zone de coupe
- Ergonomique

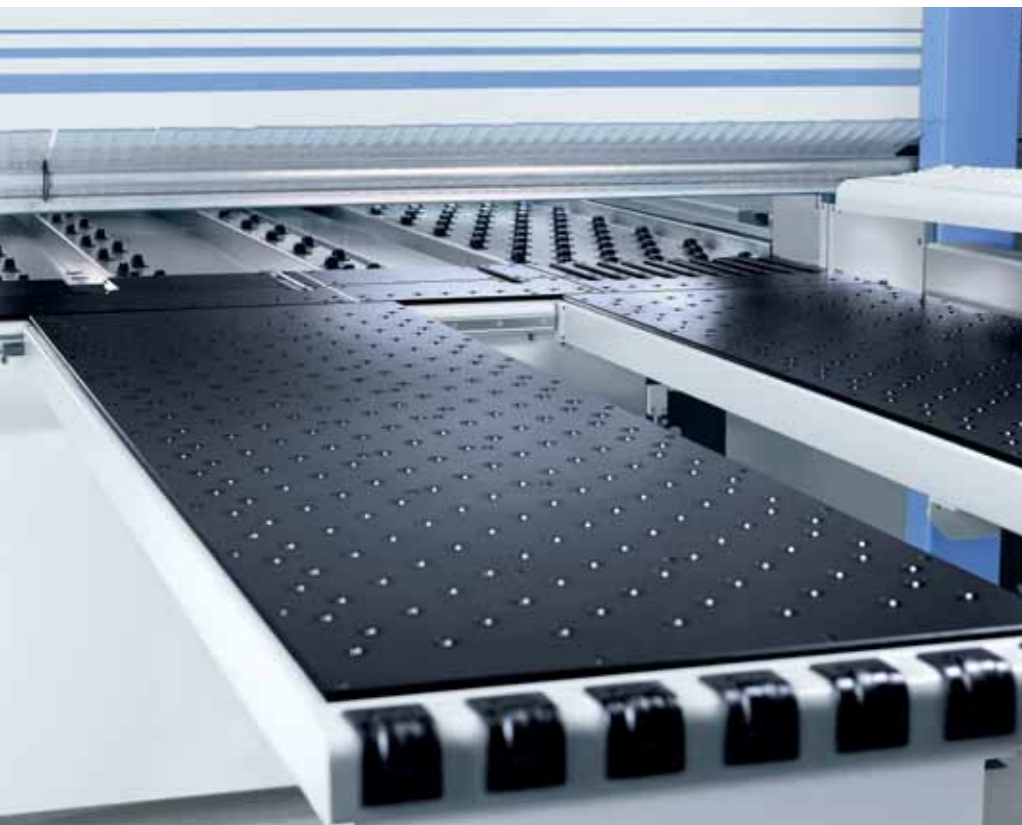

## Table à coussin d'air mobile

Une table à coussin d'air déplaçable par des guides linéaires offre une surface de travail et de dépose mobile. Elle permet un déplacement ergonomique et en douceur des petits et grands panneaux et des paquets.

## Tables à coussin d'air rallongées (sans photo)

Aide précieuse pour la coupe de panneaux de grande dimension.



## Table à coussin d'air rabattable (La photo montre le principe)

- Empêche le cintrage des matériaux minces
- Augmente la surface de travail
- Principalement pour les grands panneaux
- Rabattable : accès aisé à la ligne de coupe

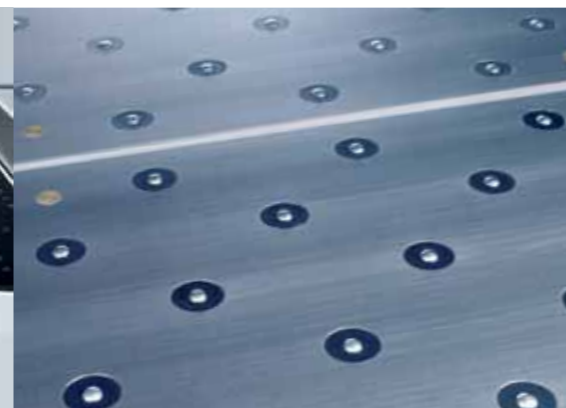

## Rouleaux toutes directions

Des tables équipées de rouleaux toutes directions sont disponibles pour la HPP 500 P en remplacement des tables à coussin d'air de série. L'avantage : une faible résistance frictionnelle, une manipulation aisée et une ergonomie optimale.



## Rideau antipoussière

Idéal pour le travail avec des matériaux dont la coupe génère beaucoup de poussière. Des rideaux antipoussière sur les deux côtés de la ligne de coupe évitent la propagation de la poussière dans l'air et améliorent l'aspiration.

## Pincés de serrage supplémentaires

Un extra pour votre scie HOLZMA. Pour une préhension fiable des matériaux fins, lisses ou de grande dimension.

## Dispositif de fermeture de la ligne de coupe

Des dispositifs ferment rapidement la ligne de coupe pour éviter que les chutes étroites ne tombent dans le bâti ou ne se bloquent dans la ligne de coupe. Pour un travail continu.

## Pack dynamique „Chariot porte-scie“

Le pack dynamique "Chariot porte-scie" assure encore plus de puissance pour votre production.

- Vitesse d'avance du chariot porte-scie de 150 m/min au lieu des 130 m/min de départ
- Galets de roulement précontraints
- Dispositif de soufflage pour cellules photoélectriques

## Coupe multiple

A chaque cycle de coupe, on augmente la hauteur de la lame de scie d'une valeur paramétrique jusqu'à ce que le paquet de panneaux soit entièrement coupé.

# Solutions individuelles – Installations et systèmes

En tant que leader mondial en matière de scies à panneaux horizontales, HOLZMA réalise des solutions sur mesure. L'éventail des possibilités s'étend des petites installations à partir de 3 m<sup>3</sup> de débit de panneaux par heure aux grandes installations pour plus de 100 m<sup>3</sup> par heure. En collaboration avec HOMAG Automation, HOLZMA réalise aussi des solutions de stockage, d'alimentation et d'empilage. Le but : une gestion efficace et lean de la production des clients – comme dans les exemples suivants.



## Avantages de la combinaison scie-stockeur pour SK Scheidel :

- Moins de déplacements de piles
- Un transport en douceur
- Un stock transparent
- Pas d'interruptions, la scie fonctionne toute la journée
- Plus de goulot d'étranglement, la capacité peut être augmentée au besoin
- Propreté et travail ergonomique
- Pas d'endommagement des matériaux, qualité élevée
- Economie de 20 % des matériaux grâce à une réduction des découpes et une gestion de restes optimisée

## Davantage de puissance pour SIMONA

### La situation de départ :

Avec la solution habituelle, les panneaux de grande dimension d'un poids allant jusqu'à 1,6 t ne pouvaient pas être usinés de façon ergonomique. Les coupes étaient imprécises et la capacité saturée.

- Matériaux : PE et PP
- Format max. : 6200 x 2100 mm
- Epaisseur max. : 160 mm

### La solution :

HOLZMA développe une scie qui répond à toutes les exigences :

- Installation angulaire HOLZMA avec alimentation à ventouses
- Alimentation de panneaux et empilage automatiques
- Mesure automatique de l'épaisseur de pièce



## Des processus fluides pour SK Scheidel

### La situation de départ :

La société SK Scheidel Kunststoffe und Glas GmbH à Villingendorf commercialise des produits en matière synthétique et verre préusinés de façon individuelle. L'augmentation de la demande a récemment entraîné une saturation de la capacité : la scie à panneaux verticale HPL et la scie HOLZMA manuelle ne suffisaient plus. La diversité des matériaux et la manutention correspondante entraînaient régulièrement des bourrages.

### La solution :

SK Scheidel a installé une combinaison scie-stockeur HOLZMA et HOMAG Automation composée d'une nouvelle HPP 300 P et d'un stockeur HOMAG Automation TLF 420. Le système HOMAG Automation dispose de places de préempilage et prépare de nuit de façon automatique les matériaux nécessaires le lendemain. De jour, la scie fonctionne alors de façon continue. Ce qui garantit des processus fluides qui ménagent les

matériaux. Ce que fait la HPP 300 P grâce à de nombreux équipements complémentaires. La scie dispose d'une table de pré-empilage, du „pack Soft Touch“ pour matériaux sensibles, des technologies du „pack panneaux minces“ et de la fonction CADmatic „Paramètres matériaux“. L'optimisation avec le logiciel HOLZMA Cut Rite et une manutention de restes commandée par logiciels font gagner du temps et de matériau.

# Aperçu de la gamme P HOLZMA

Données techniques  
**HPP 200 P | HPP 300 P |**  
**HPP 400 P | HPP 500 P**

**Dimension, rendement, équipement : vous trouverez ici un aperçu des caractéristiques techniques de la gamme P. Vous souhaitez en savoir davantage ? N'hésitez pas à contacter votre conseiller HOLZMA. Il vous informera de façon détaillée.**

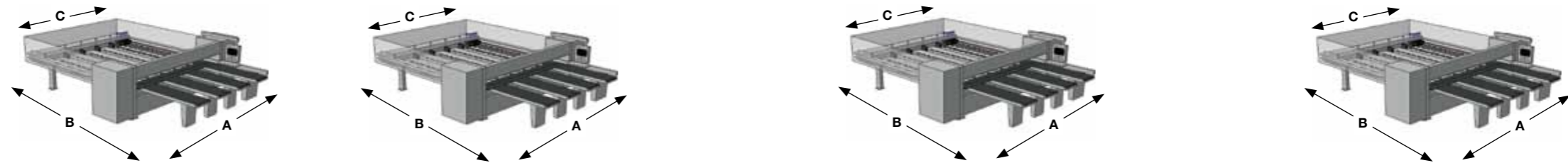

Caractéristiques techniques*	HPP 200 P	HPP 300 P	HPP 400 P	HPP 500 P
Dépassement de la lame de scie	80 mm	95 mm	125 mm	150 mm (option 170 mm)
Longueur de coupe	3200/4300 mm	3200/4300 mm	3200/4300 mm	3200/4300/5600 mm
Vitesse pousseur programmé**	80 m/min	90 m/min	90 m/min	90 m/min
Vitesse chariot porte-scie	0,1-80 m/min (option 120 m/min)	0,1-130 m/min (option 150 m/min)	0,1-130 m/min (option 150 m/min)	0,1-130 m/min (option 150 m/min)
Moteur scie principale (réglé par fréquence)	13,5 kW	18 kW	18 kW	36 kW
Lame scie principale Bombastic	350 x 4,4 x 60 mm	380 x 4,4 x 60 mm	380 x 4,4 x 60 mm	570 x 4,4 x 60 mm
Logiciel de commande	CADmatic 4 PRACTICE	CADmatic 4 PROFESSIONAL	CADmatic 4 PROFESSIONAL	CADmatic 4 PROFESSIONAL
Ecran	Ecran plat TFT 19"	Ecran plat tactile TFT 19"	Ecran plat tactile TFT 19"	Ecran plat tactile TFT 19"
Moyenne besoin en air global	150 NI/min	120 NI/min	120 NI/min	150 NI/min
Aspiration	4 000 m³/h, 30 m/sec	4 400 m³/h, 30 m/sec	4 400 m³/h, 30 m/sec	6 700 m³/h, 30 m/sec
Pression de service	6 bar	6 bar	6 bar	6 bar

Dimensions de la machine***			
HPP 200 P	A	B	C
HPP 200/32/32 P	5307 mm	6037 mm	3587 mm
HPP 200/43/32 P	6457 mm	6037 mm	4737 mm
HPP 200/43/43 P	6457 mm	7187 mm	4737 mm

Dimensions de la machine***			
HPP 300 P	A	B	C
HPP 300/32/32 P	5364 mm	6543 mm	3709 mm
HPP 300/43/32 P	6514 mm	6543 mm	4859 mm
HPP 300/43/43 P	6514 mm	7693 mm	4859 mm

Dimensions de la machine***			
HPP 400 P	A	B	C
HPP 400/32/32 P	5364 mm	6543 mm	3709 mm
HPP 400/43/32 P	6514 mm	6543 mm	4859 mm
HPP 400/43/43 P	6514 mm	7693 mm	4859 mm

Dimensions de la machine***			
HPP 500 P	A	B	C
HPP 500/32/32 P	6235 mm	6693 mm	3660 mm
HPP 500/43/43 P	7385 mm	7843 mm	4810 mm
HPP 500/56/56 P	8735 mm	9843 mm	6160 mm

\* Relatif à l'équipement de base  
 \*\* Dans les pays Européens, la Suisse et le Liechtenstein avance 25 m/min  
 \*\*\* Mesure A : avec support d'aspiration 64 mm.  
 Mesure C : mesure de référence largeur pousseur programmé

Dimensions sous réserve de modifications



Cette brochure vous a été remise par :



**Choose the Original  
Choose Success!**

Pour le succès de la technologie originale  
Une campagne de VDMA

05/15. Numéro 4-099-70-0149  
Sous réserve de modifications.  
Les photos peuvent représenter des options.



Une entreprise HOMAG Group



**HOLZMA Plattenaufteiltechnik GmbH**

Holzmastrasse 3  
75365 CALW-HOLZBRONN  
ALLEMAGNE  
Tél. +49 7053 69-0  
Fax +49 7053 6174  
info@holzma.de  
www.holzma.com

[www.youtube.com/holzma](http://www.youtube.com/holzma)  
[www.twitter.com/holzma](http://www.twitter.com/holzma)  
[www.facebook.com/holzma](http://www.facebook.com/holzma)