

STORETEQ

F-100

Un rendement sur mesure.

Notre portique d'alimentation monoaxe

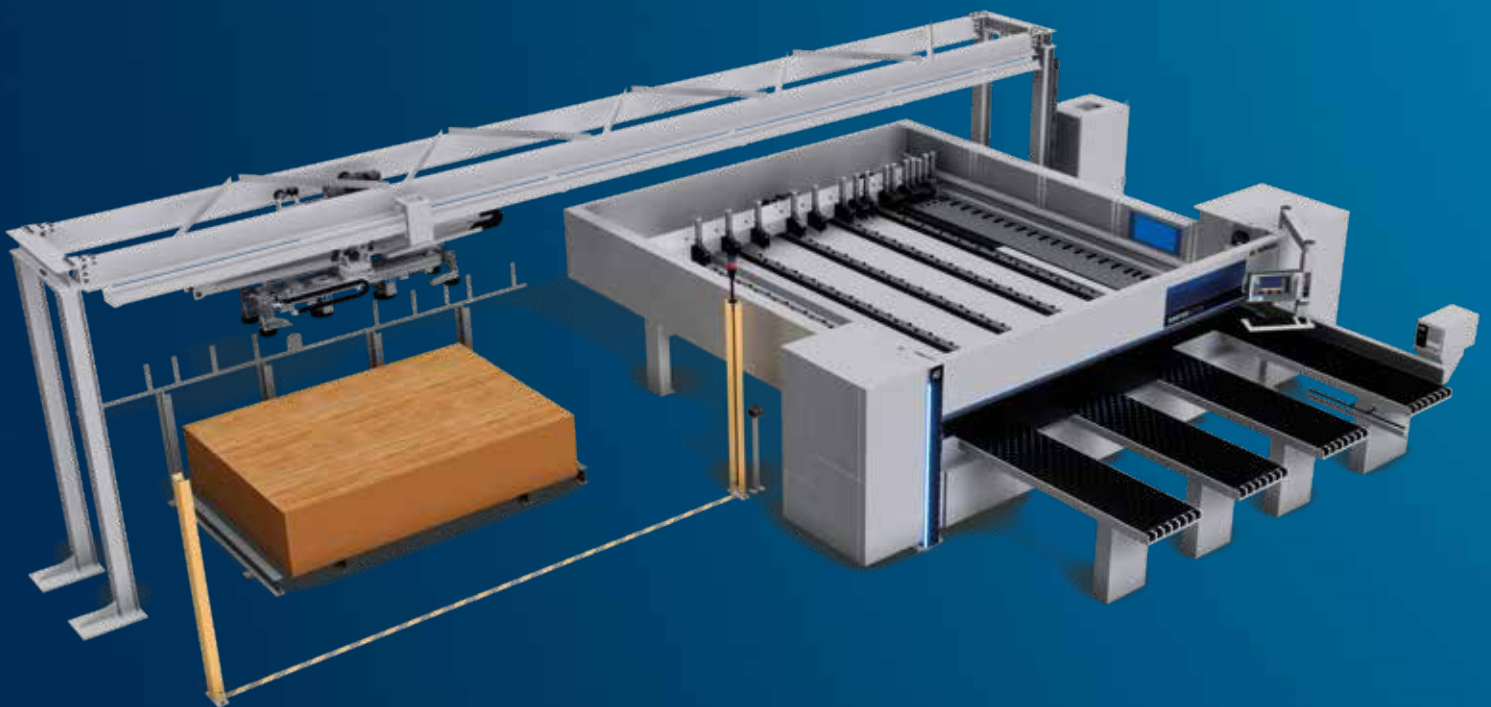



Système de chargement intelligent. Préservation des matériaux. Gain de place.

Efficace, ergonomique, respectueux des matériaux : le nouveau dispositif d'alimentation monoaxe HOMAG STORETEQ F-100 vous fait gagner du temps sur toute la ligne, et ce, avec un encombrement minimal. Son système de commande comprenant la manutention des restes, installé directement sur la scie, est particulièrement intuitif et simple à utiliser grâce à woodStore. Le portique va chercher juste à temps le prochain panneau du poste d'empilage à côté ou derrière la scie à l'aide de ventouses, tourne le matériau si nécessaire et le dépose dans la scie. De façon entièrement automatique.

YOUR SOLUTION

POUR EN SAVOIR PLUS : HOMAG.COM



STORETEQ F-100

SOMMAIRE

- 04 STORETEQ F-100
- 06 Variantes
- 08 Commande
- 09 Logiciels
- 10 Caractéristiques techniques
- 11 SAV

Sophistiqué et variable

Le modèle STORETEQ F-100 améliore encore plus l'efficacité et la flexibilité lors de la distribution des panneaux, de manière automatique et rapide, tout en préservant les matériaux. Avec le nouveau système d'agencement, le STORETEQ F-100 s'étend jusqu'à 12 m sans suspensions intermédiaires et entretoises supplémentaires : pour une utilisation optimale de l'espace dans votre production.

EQUIPEMENT DE BASE

- Bâti de base en version portique
- Dispositif de levage mobile avec traverse aspirante
- Unité rotative : rotation jusqu'à 90 degrés
- Détection automatique du poids
- Réglage automatique de la longueur de la traverse aspirante

EQUIPEMENT COMPLÉMENTAIRE

- Postes d'empilage disponibles pour des longueurs de panneau de 3 200 mm ou 4 200 mm
- Possibilité d'emplacements de stockage supplémentaires
- Extensible jusqu'à 8 stations, dont
 - 3 machines d'usinage maximum
 - 4 emplacements de stockage maximum
- Pupitre de commande supplémentaire pour plusieurs machines intégrées

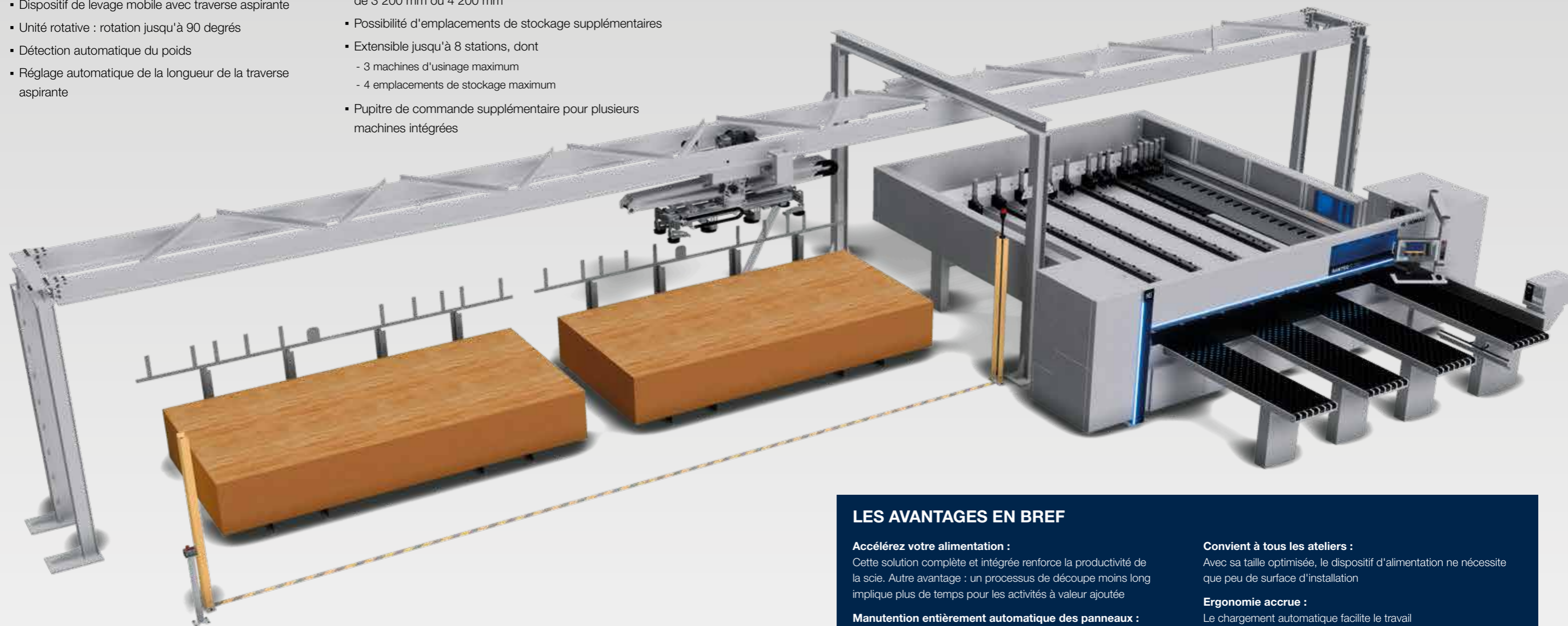

LES AVANTAGES EN BREF

Accélérez votre alimentation :

Cette solution complète et intégrée renforce la productivité de la scie. Autre avantage : un processus de découpe moins long implique plus de temps pour les activités à valeur ajoutée

Manutention entièrement automatique des panneaux :

Augmentez votre productivité et gagnez du temps grâce au déroulement continu des processus

Transport optimisé :

Le dispositif d'alimentation monoaxe garantit la conservation de la qualité de vos panneaux

Convient à tous les ateliers :

Avec sa taille optimisée, le dispositif d'alimentation ne nécessite que peu de surface d'installation

Ergonomie accrue :

Le chargement automatique facilite le travail

Interface standard :

Toutes les machines sont déjà configurées et prêtes à l'emploi, sans support SAV supplémentaire nécessaire

Commande intuitive :

Vous commandez le chargeur très facilement directement sur la scie via woodStore

Modulaire et peu encombrant

Avec le STORETEQ F-100, vous déterminez l'emplacement des postes d'empilage en fonction de vos processus de découpe. Vous pouvez ainsi personnaliser les configurations selon vos besoins. Le dispositif d'alimentation monoaxe STORETEQ F-100 d'HOMAG est disponible en différentes configurations et peut évoluer selon vos besoins. Une ou plusieurs machines ainsi que plusieurs postes d'empilage peuvent être intégrés.

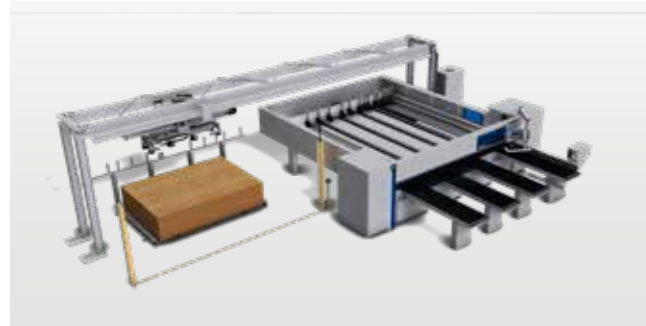

STORETEQ F-100 – Configuration A

- Gauche A (1 emplacement à gauche)
- Droite A (1 emplacement à droite)
- AA (1 emplacement de chaque côté)

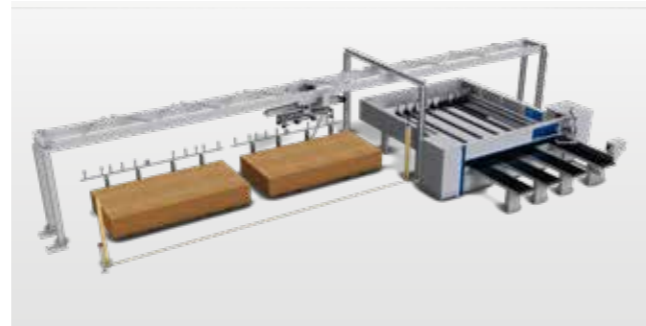

STORETEQ F-100 – Configuration B

- 2 emplacements à gauche

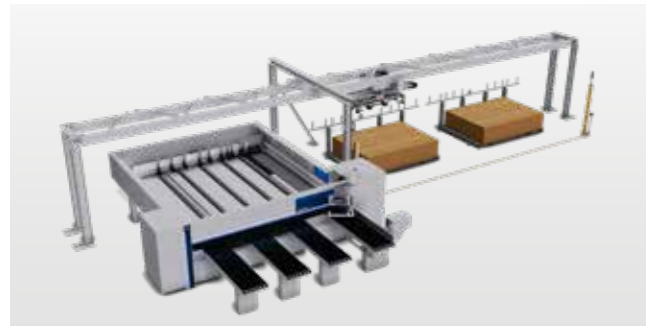

STORETEQ F-100 – Configuration C

- 2 emplacements à droite



STORETEQ F-100 – Configuration D

- 1 emplacement à l'arrière

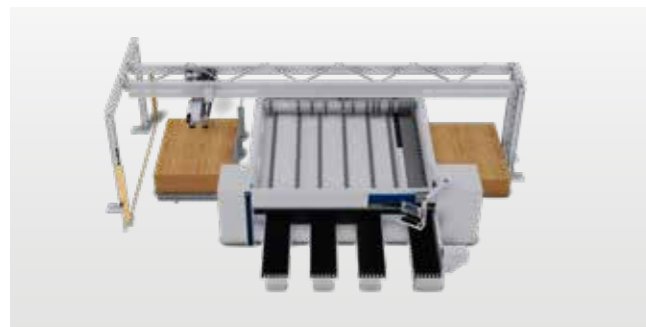

STORETEQ F-100 – Configuration E

- Gauche E (1 emplacement à gauche)
- Droite E (1 emplacement à droite)

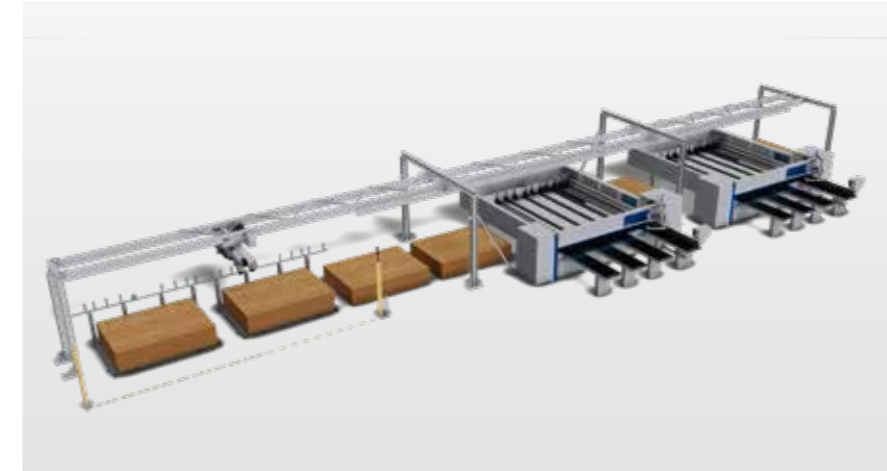

STORETEQ F-100 – Configuration F

- 6 emplacements
- Plusieurs machines d'usinage
- Terminal de commande supplémentaire



STORETEQ F-100 – Configuration G

- 5 emplacements
- Plusieurs machines d'usinage
- Terminal de commande supplémentaire



Terminal de commande supplémentaire

- En cas d'intégration de plusieurs machines d'usinage
- En cas d'intégration d'une machine d'empilage ou de produits d'autres fabricants

Commande

La commande powerTouch d'HOMAG, utilisée également sur les autres machines de la marque, permet une utilisation particulièrement intuitive et simple directement sur la machine d'usinage. Avantage : en combinaison avec une machine SAWTEQ d'HOMAG, aucun terminal de commande supplémentaire n'est nécessaire. En arrière-plan, le logiciel de stockage éprouvé woodStore assure un chargement en douceur de la scie ou de la machine Nesting. Combiné à la machine d'usinage, il en résulte une cellule de production complète, comprenant également la gestion des restes.

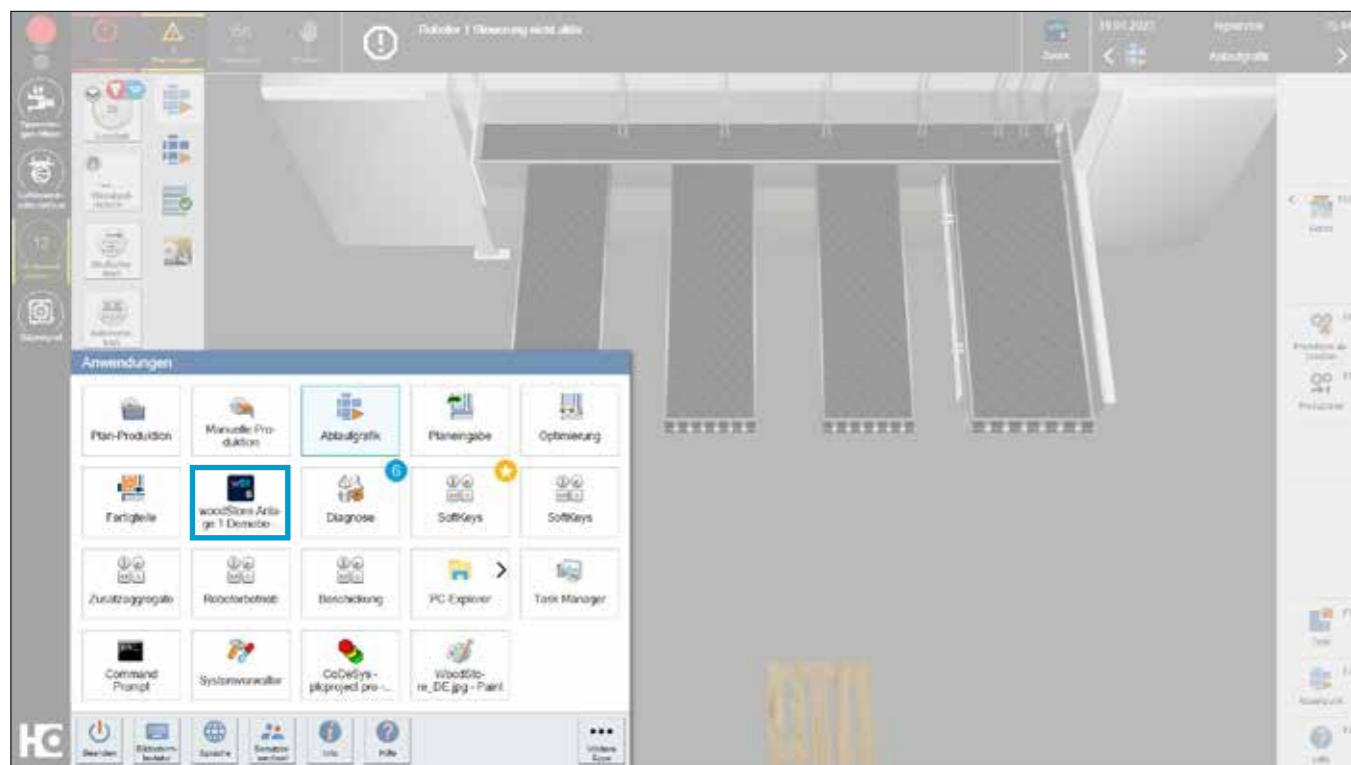

Un investissement rentable

- Simulation des performances de votre production planifiée pendant la phase de l'offre
- Les résultats de la simulation sont optimisés pour réduire les durées de chargement



Evolutivité intelligente et flexible

Le logiciel du dispositif d'alimentation monoaxe STORETEQ F-100 évolue en fonction de vos besoins et devient plus intelligent sans que l'opérateur n'ait à intervenir. La façon la plus simple est de placer la pile dans le poste de stockage, de transmettre le signal de démarrage à la machine d'usinage et c'est parti.

Autres points forts du dispositif d'alimentation monoaxe :

- Gestion manuelle des restes : économies de coûts grâce à une utilisation optimale des matériaux.
- Fonction de changement de pile : gain de temps grâce au prétri intelligent pour la production.
- Travail avec les listes de tâches : pas de saisie manuelle d'informations sur les piles pour une fabrication encore plus efficace.
- Données d'optimisation faciles à utiliser : grâce à l'intégration dans la machine d'usinage, il n'est pas nécessaire de générer de données supplémentaires pour le STORETEQ F-100.

Commande simple et intuitive

- Un double-clic sur le poste de stockage permet de lancer le stockage.
- Cliquer sinon sur « Remplir les emplacements » dans le menu d'usinage.

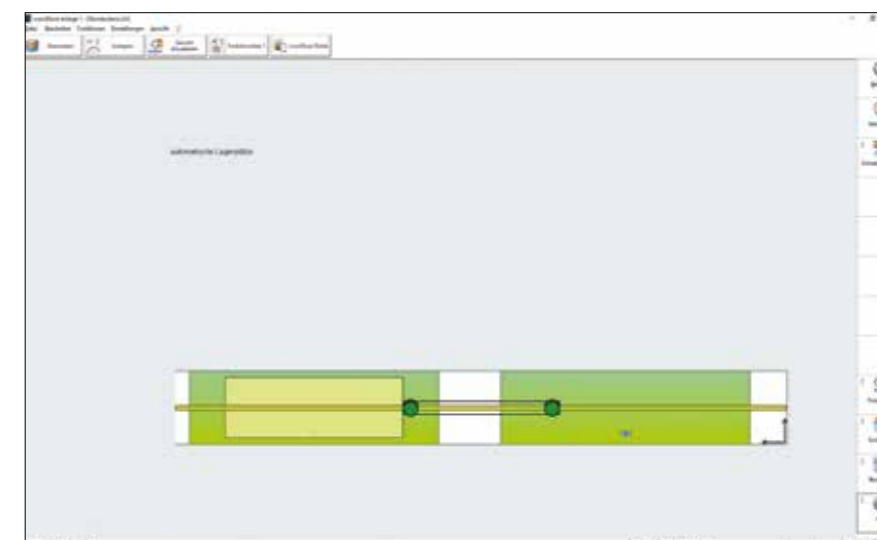

MAITRISE TOTALE AVEC UNE TRANSPARENCE MAXIMALE

MMR basic

Avec MMR basic, vous disposez d'un aperçu des performances de votre STORETEQ F-100, ce qui vous permet d'avoir toutes les informations utiles sur votre machine à tout moment et où que vous soyez.

MachineBoard

MachineBoard affiche clairement les temps de fonctionnement restants des cycles de chargement du STORETEQ F-100 pour un suivi continu de votre production.

CARACTÉRISTIQUES TECHNIQUES	
Modèle	STORETEQ F-100
Dimensions des panneaux au poste d'em-pilage	3 200 x 2 200 mm 4 200 x 2 200 mm
Longueur de panneau	2 000 mm à 4 200 mm
Largeur de panneau	600 mm à 2 200 mm
Épaisseur du panneau revêtu	8 mm à 40 mm
Poids individuel panneaux	250 kg max.
Hauteur de la pile	1 800 mm max. (en option 2 100 mm)
Chariot	80 m/min
Entraînement vertical	25 m/min

VALYOU

Our Mission, Your Performance.

Aide rapide :

Taux de résolution de 94 %
via l'assistance téléphonique

Des experts près de chez vous :

1 350 collaborateurs SAV dans le
monde entier

Notre puissance logistique :

>1 000 expéditions de pièces de
rechange à l'international par jour

Aucun autre fabricant ne propose cela :

>150 000 machines avec une
documentation électronique en
28 langues sur eParts

LIFE CYCLE SERVICES

Des performances élevées, des déroulements plus efficaces, une assistance plus rapide, une disponibilité garantie et un potentiel intellectuel croissant.

Notre devise, VAL YOU, vient de VALUE ADDED, la valeur ajoutée anglaise. Notre objectif est donc de vous apporter plus de valeur en tirant le maximum de votre processus. Et ce, au quotidien.





HOMAG Group AG

info@homag.com
www.homag.com

YOUR SOLUTION